

# HAUSTÜREN DESIGN

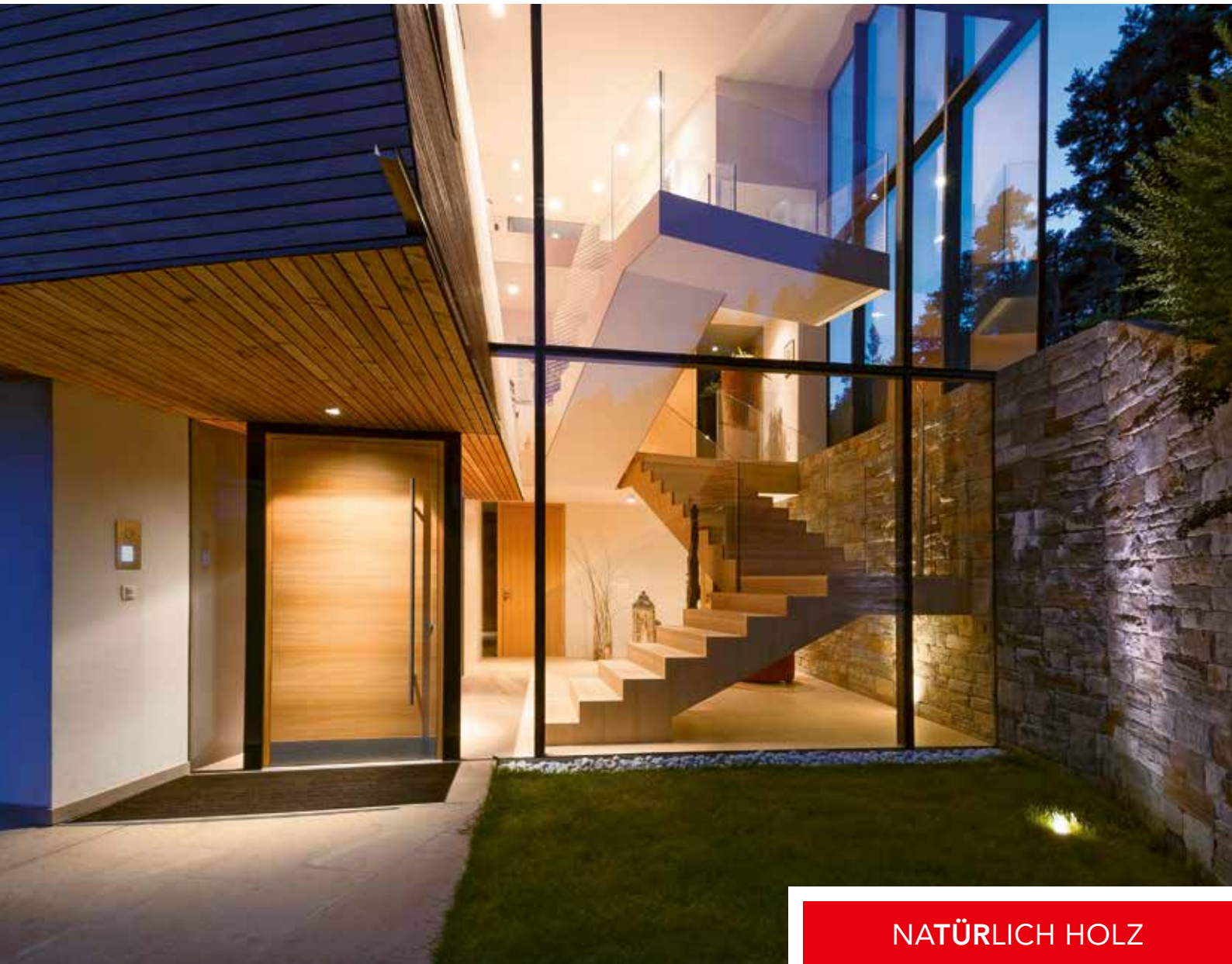











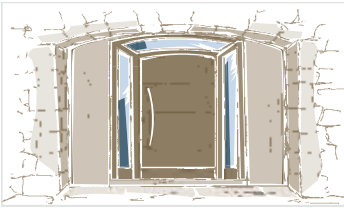

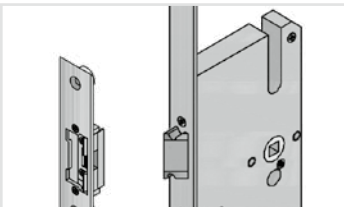

NATÜRLICH HOLZ

# PLANEN, GESTALTEN, BAUEN, SANIEREN, RESTAURIEREN, EINRICHTEN

	<p>SYSTEM <b>ECO100</b><sup>®</sup></p> <p>Nachhaltige KlimaHausTüren aus Holz und Kork</p>		<p>Traditionelle KlimaHausTüren</p>
	<p>Von Süditalien bis Norddeutschland zu Hause</p>		<p>ALTHOLZ KlimaHausTüren</p> <p>Eiche massiv beplankt oder massiv aufgedoppelt</p>
	<p>Ursprungsland Südtirol</p>		<p>Denkmalschutz KlimaHausTüren</p>
	<p>Rubner KlimaHausTüren weltweit</p>		<p>PROTECTA<sup>®</sup> – Außen Exterior, innen Holz</p>
	<p>Moderne KlimaHausTüren</p>		<p>Extravagante Portale</p>
	<p>Flächenbündige KlimaHausTüren</p>		<p>Haustüren-Sanierung, neu statt alt</p>
	<p>Oberlichten und Seitenteile</p>		<p>Vorher - nachher</p>

# ... MIT RUBNER HAUSTÜREN.

Wir haben uns zum Ziel gesetzt, eine fundierte und vollständige Planungshilfe für Architekten, Bauplaner, Tischler, Fachhändler und Bauherren zu erstellen, die rund um das Thema Haustüren kaum Wünsche offen lässt. Verlangen Sie eine fachkundige Beratung bei der Wahl Ihrer Wunsch-Haustür aus Holz.

	Außen und innen individuelle Lösungen	108		Stoßgriffe Drücker Sockelbleche	132
	Warum Rubner Haustüren besser sind	114		Exklusives Zubehör	136
	Sicherheitshaustüren, gut geschützt	116		Jahrzehntelang Tür auf - Tür zu, bewährte Qualität	138
	Mehrfachverriegelung	120		Vier Standorte Rubner Türen	140
	Sicherheitshaustüren für die Schweiz	122		Alles aus einer Hand von Rubner	142
	Elektronische Verriegelungssysteme	125		Rubner Türen Welten	144
	Gestalten mit Holz, Farbe und Glas	128		Rubner Gruppe	146

# UMWELTFREUNDLICHER ROHSTOFF HOLZ



# JEDE RUBNER HAUSTÜR WIRD MIT DEM **ECO 100**<sup>®</sup> SYSTEM HERGESTELLT.

## NACHHALTIG, AUS HOLZ UND KORK.

### Nachwachsender Rohstoff Holz

Der wertvolle Lebens- und Naturraum Wald liefert den nachwachsenden und umweltfreundlichen Rohstoff Holz. Mit seiner natürlichen Ausstrahlung und den Eigenschaften für gesundes und beständiges Wohnen, ist Holz ein moderner Werkstoff, mit dem Rubner seit Jahrzehnten seine Aufmerksamkeit auf die Entwicklung und Produktion von Haustüren richtet.

### RUBNER TÜREN setzt auf die Kombination Holz und Kork

**ECO 100**<sup>®</sup> KlimaHausTüren von RUBNER verbinden die ökologischen Werkstoffe Holz und Kork zu einem natürlichen Ganzen. Kork ist ein außergewöhnlicher Dämmstoff mit hervorragenden Eigenschaften:

- hoch wärmeisolierend
- schalldämmend
- energieeffizient
- undurchlässig für Flüssigkeiten
- formbeständig und robust
- feuerfest
- atmungsaktiv
- reflektiert die Umgebungstemperatur
- antistatisch (bindet keinen Staub)
- nachwachsend
- inländische Herkunft
- recycelbar



# RUBNER TÜREN SIND VON SÜDITALIEN BIS NORDDEUTSCHLAND ZU HAUSE.

Innovative Produktionsprozesse, kontinuierliche Testverfahren und ständig technische Neuerungen sowie über 30 Jahre Erfahrung in der Herstellung von Holzhaustüren, sorgen für eine gleichbleibende sehr hohe Qualität. Das bedeutet, dass **Rubner KlimaHaustüren ECO100®** mit ihrer sehr hohen Stabilität, auch bei extremen klimatischen Verhältnissen zu der Klasse der Besten gehören. Nicht zuletzt deshalb gibt es von Palermo bis Hamburg zufriedene Besitzer von Rubner Türen.



Rubner Haus - Lombardei, Italien



## CE

### GEPRÜFTE QUALITÄT

CE klassifiziert nach EN 14351-1 : 2006 Prüfzeugnisse für Gebrauchstauglichkeit in unterschiedlichen Beanspruchungs- und Klimaklassen belegen erhöhte Luftdichtheit, Schlagregendichtheit, Einbruchhemmung sowie Schallschutz, Feuerschutz und ausgezeichnete Dämmwerte bei Wärme und Kälte.

## SÜDITALIEN

Hitze und Trockenheit – Temperatur: 41 °C



## ALPEN

Kälte, Schnee und Eis – Temperatur: -29 °C



## NORDDEUTSCHLAND

Regen und Nebel – rel. Luftfeuchte: 87%



# VOM URSPRUNGSLAND SÜDTIROL



Mittelberg am Ritten,  
im Hintergrund das Schlernmassiv

# ... HINAUS, IN ALLE WELT.

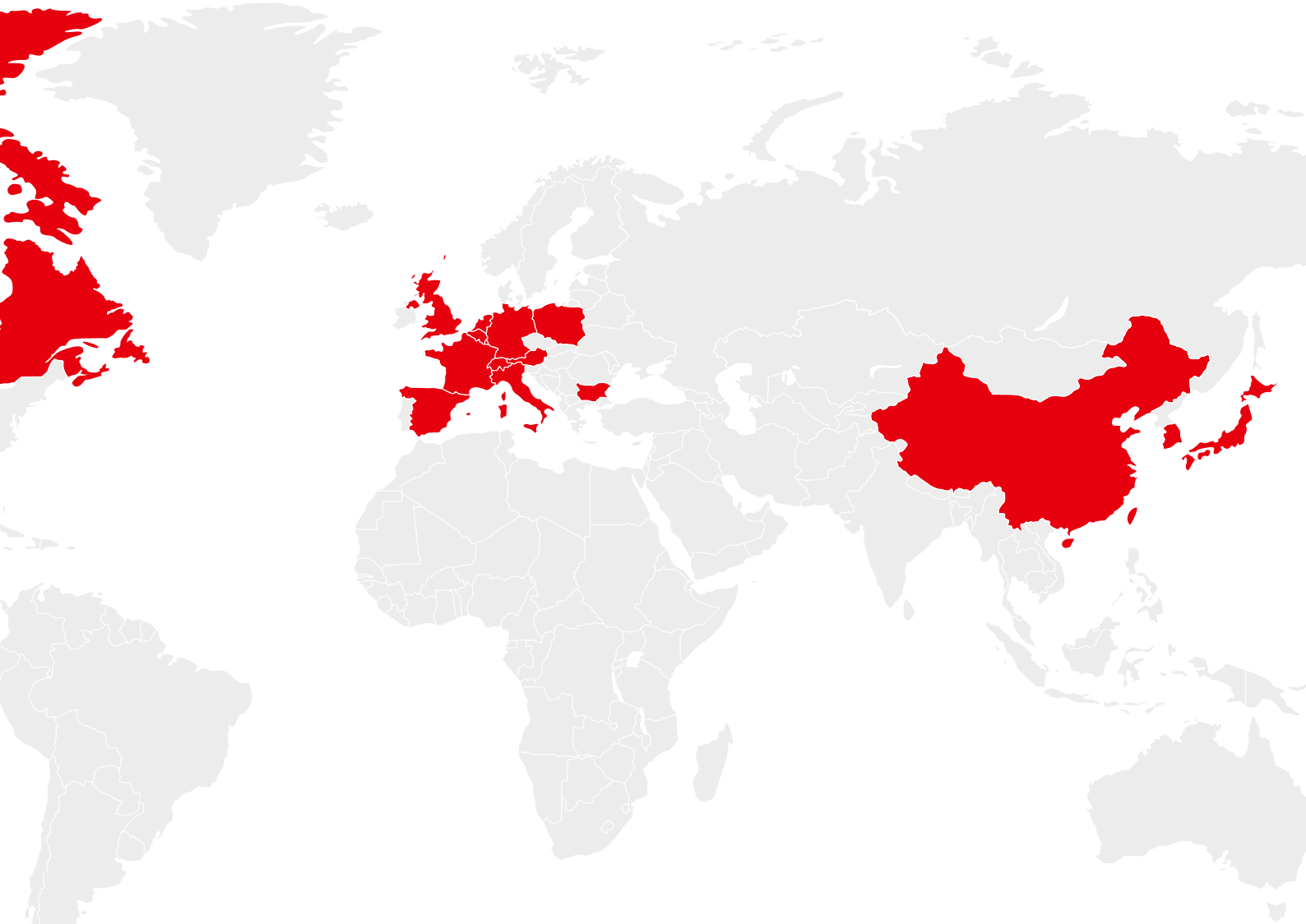
**1964 – Beginn der Rubner Türenproduktion in Kiens.**

Seit über drei Generationen werden bei RUBNER Ideen aus Holz in eine faszinierende Produktwelt umgesetzt. Mit der erforderlichen Sensibilität ist aus der Kombination von Mensch, Technik und Natur ein großer Gestaltungsspielraum für Außen- und Innentüren aus Holz entstanden.

**Heute – 4500 Haustüren gehen jährlich in alle Welt.**

Haustüren von Rubner sorgen für einen stattlichen Eindruck. Material, Farbe, Form und Qualität werden nach individuellen Wünschen und Maßen zusammengeführt. Der Kunde erhält ein Unikat in höchster Qualität. Die Rubner Türen GmbH hat sich mit 190 Mitarbeitern zu einem anerkannten Spezialisten auf internationalen Märkten für die Produktion von hochwertigen Holztüren entwickelt. Beliefert wurden bisher die Länder Italien, Österreich, Schweiz, Liechtenstein, Deutschland, Großbritannien, Frankreich, Spanien, Bulgarien, Belgien, Luxemburg, Polen, Russland, China, Japan und Kanada.

# KLIMAHAUSTÜR IN SÜDTIROL





---

# KLIMAHAUSTÜR IN DEUTSCHLAND





# MINERGIEHAUSTÜR IN DER SCHWEIZ





---

# KLIMAHAUSTÜR IN ÖSTERREICH



Flächenbündiges Haustürelement außen massiv verbrettert in Tirol



# KLIMAHAUSTÜR IN ITALIEN





# KLIMAHAUSTÜREN WELTWEIT







Haustür Modell H21 mit Seitenteilen in Bulgarien



Haustüranlage außen mit Bronze verkleidet in St. Tropez

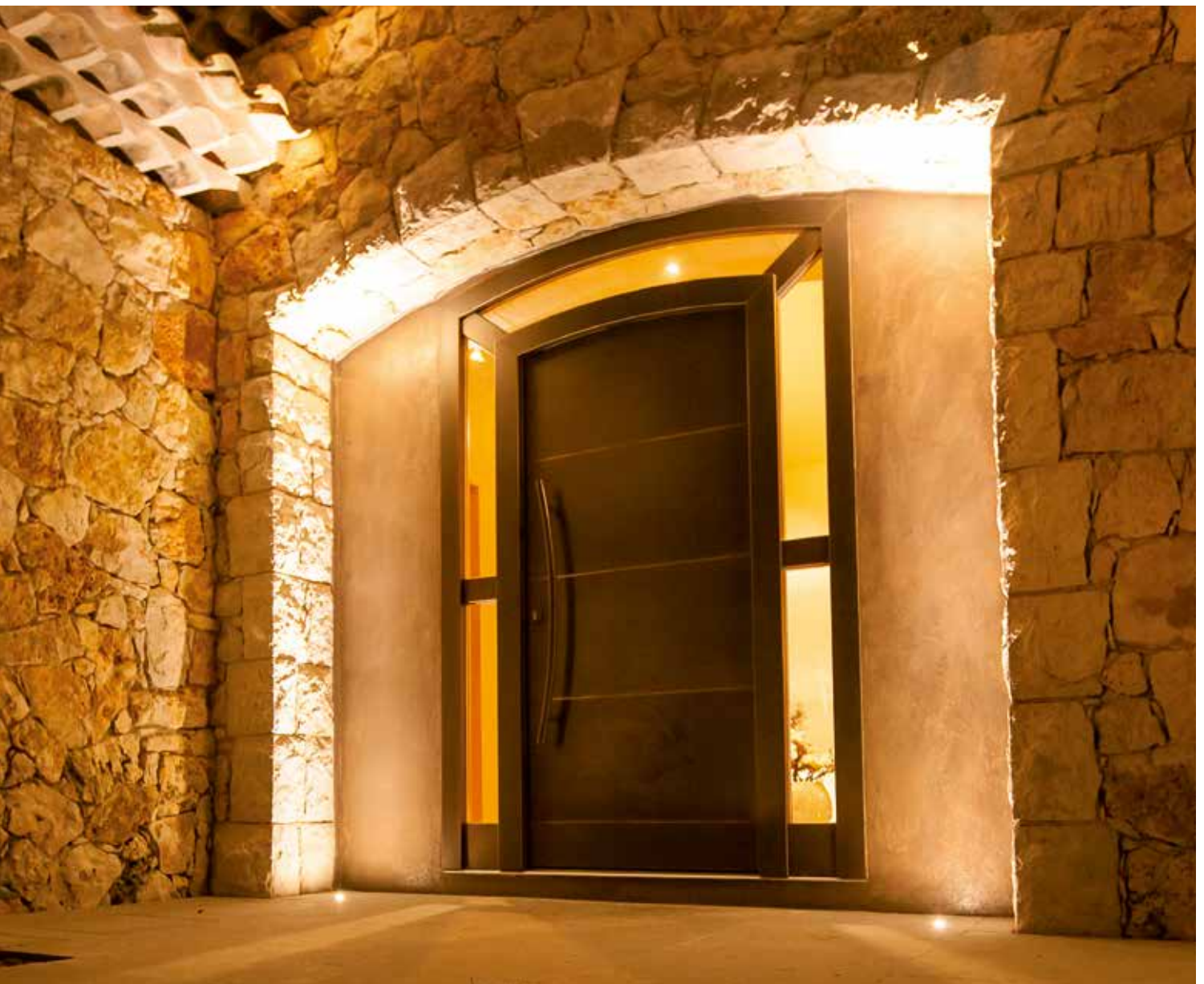



Japan Haustür Modell H52  
in der Nähe von Tokio



Haustüranlage Modell  
H47 mit Seitenteil S47  
in Moskau



# MODERNES DESIGN





# EXKLUSIVE - KLIMAHAUSTÜREN ECO 100<sup>®</sup>





2

- 1 Sondermodell mit Schwarzblech in Österreich
- 2 Haustür glatt mit Fugen und Seitenteil S6 nahe Meran - Südtirol
- 3 Haustür Modell H106 in Südtirol
- 4 Haustür Modell H124 mit Seitenteil S1 in Stuttgart - Deutschland



3



4



1

- 1 Glatte Haustür mit Inoxstreifen und Seitenteil S1 in Südtirol
- 2 Haustür mit Dekorstreifen und Seitenteil S1 in Südtirol
- 3 Haustür Modell H106 in Bozen - Südtirol
- 4 Glatte Haustür mit Seitenteil S1 in der Steiermark - Österreich
- 5 Haustür Modell H137 in Gröden - Südtirol, Oberfläche gehackte Eiche, Rahmen RAL 8019



2



3



4



5





2

- 1 Flächenbündige Haustür mit Emailglas in Zermatt - Schweiz
- 2 Glatte Haustür mit Inoxapplikationen in Südtirol
- 3 Sondermodell mit V-Fugen und Seitenteilen S1 in Rosenheim - Deutschland



3



1

- 1 Haustür Modell H106 mit Seitenteil S6 in Südtirol
- 2 Sondermodell mit Oberlichte in Baden-Württemberg - Deutschland
- 3 Haustür Modell H94 im Allgäu - Deutschland
- 4 Glatte Haustür mit Emailglas in Terlan - Südtirol
- 5 Sondermodell in Barbian - Südtirol
- 6 Haustür im Trentino - Italien



2



3



4



5



6



1

- 1 Haustür Modell H91 ohne V-Fugen in Sterzing - Südtirol
- 2 Haustür Modell H108 mit Seitenteil S1 nahe Stuttgart - Deutschland
- 3 Sondermodell in Padua - Italien
- 4 Glatte Haustür mit V-Fugen in Rosenheim
- 5 Haustür Modell H108 mit Oberlichte am Ritten - Südtirol



2



3



4



5



1



2

- 1 Haustür Modell H131 mit Seitenteil S1 im Sarntal - Südtirol
- 2 Flächenbündige Haustüranlage im Pustertal - Südtirol
- 3 Glatte Haustür mit sägerauem Furnier in Osttirol



3



1



2



3

- 1 Glatte Haustür mit Seitenteil S1 in Lärche astig nahe Wien - Österreich
- 2 Sondermodell mit emailliertem Glas in Livigno - Italien
- 3 Haustüranlage Modell H131 mit Seitenteilen S1 nahe Stuttgart - Deutschland
- 4 Haustür Modell H108 mit Seitenteil S1 in Landshut - Bayern



4

# FLÄCHENBÜNDIGE KLIMAHAUSTÜREN **ECO 100**<sup>®</sup>

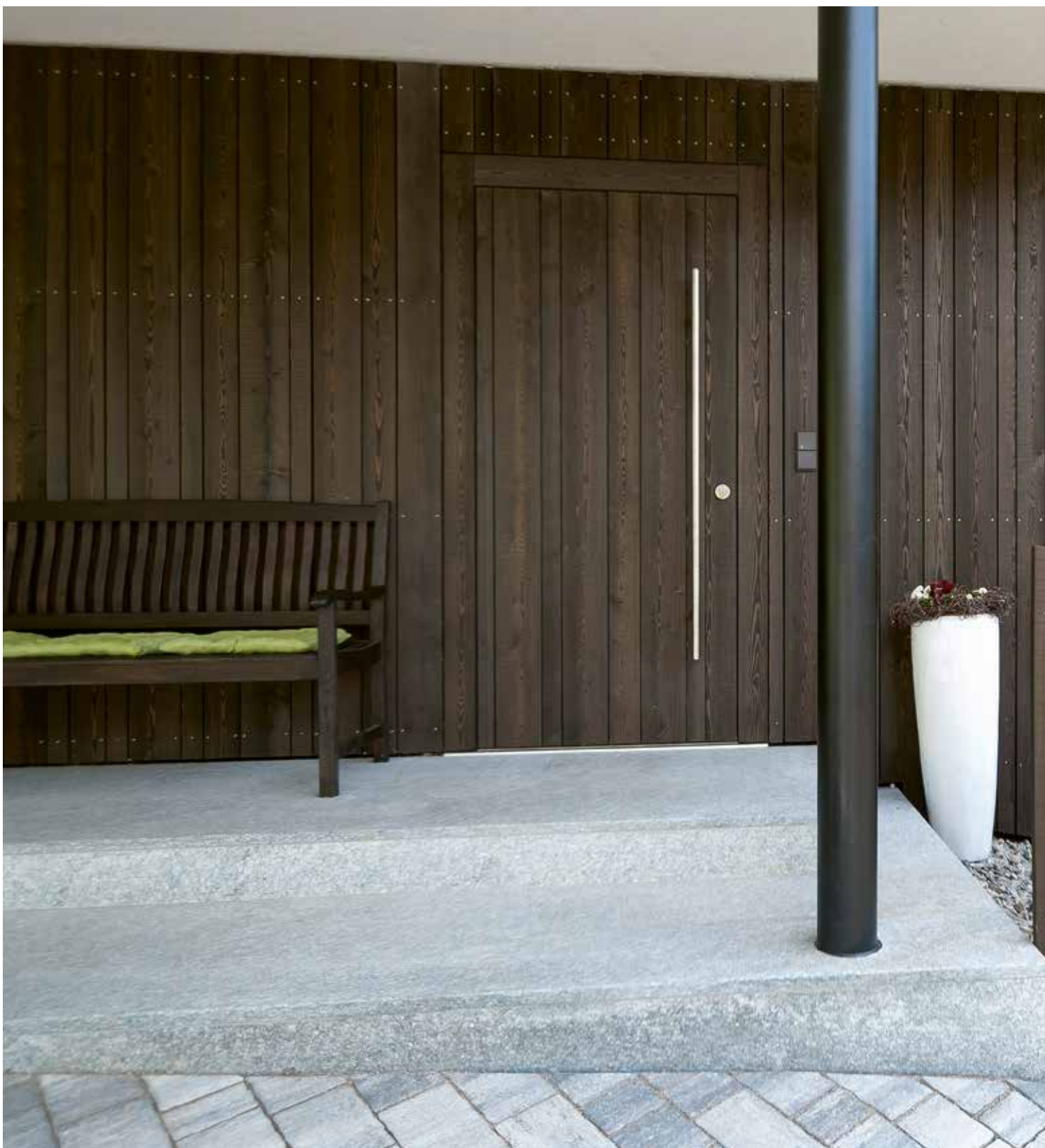

**Die Eigenschaften einer flächenbündigen Rubner KlimaHausTür ECO 100®**

- Ausführung mit Aluphenol-Dampfsperre
- Ausführung mit Mehrpunkt-Verriegelung
- Einsatz von hochwertigen Objekt-Türbändern in Edelstahl, 3-teilig verstellbar
- Wahlweise mit flächenbündig eingesetztem Iso-Glas außen, sowie flächenbündigen Glasleisten auf der Innenseite



Flächenbündiges  
Haustürelement, außen  
massiv verbrettert  
in Südtirol

- 1 Flächenbündige glatte Haustür mit Seitenteil mit emailliertem Glas in Baden-Württemberg - Deutschland
- 2 Flächenbündige Haustür mit Glasausschnitt mit emailliertem Glas nahe Zürich - Schweiz
- 3 Sondermodell im Vinschgau - Südtirol





2



3



- 1 Sondermodell flächenbündig in Baden-Württemberg - Deutschland
- 2 Flächenbündige Haustür mit Seitenteil S1 links und rechts in Wien - Österreich
- 3 Flächenbündige Haustür mit Seitenteil S1 in St. Gallen - Schweiz
- 4 Flächenbündige Haustüranlage im Vinschgau - Südtirol

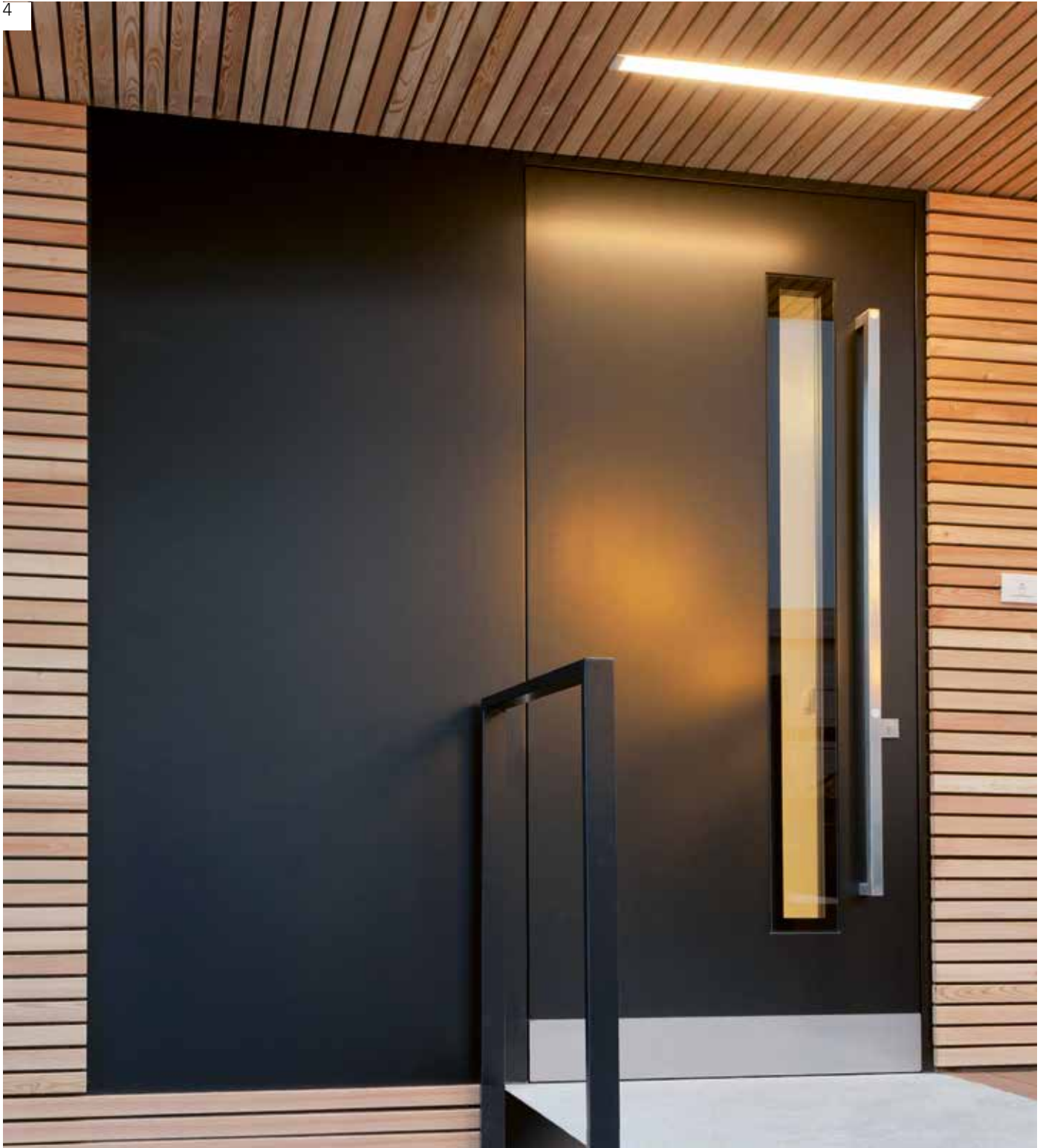

# OBERLICHTEN UND SEITENTEILE



1

Oberlichten und Seitenteile - fix

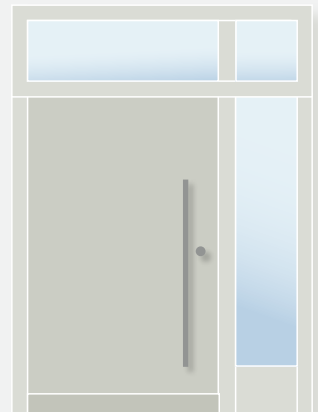
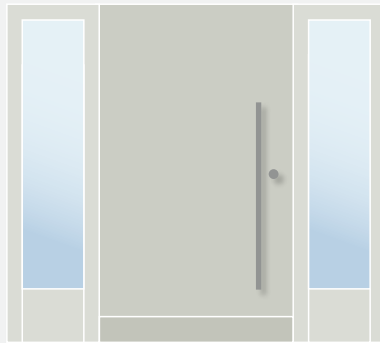
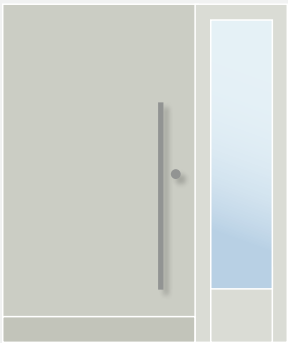



2



3

- 1 Haustür Modell H108 mit Seitenteil S1 übers Eck in Tramin - Südtirol
- 2 Haustür Modell H108 mit Seitenteil S1 in Bruneck - Südtirol
- 3 Haustür Modell H91 mit Seitenteil S1 und Oberlichte in Kärnten - Österreich

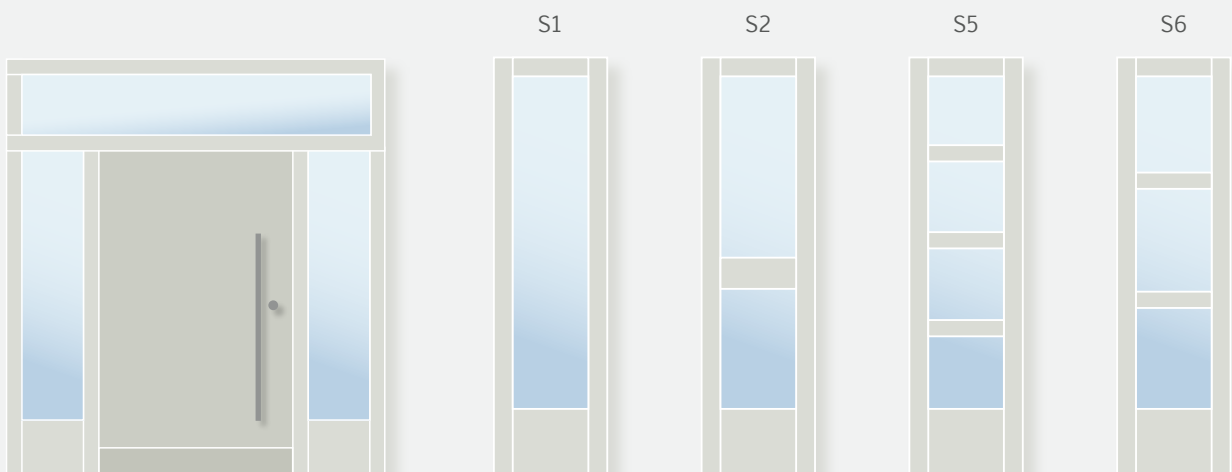

# TRADITIONNELLES DESIGN





# TRADITIONELLE KLIMAHAUSTÜREN **ECO 100**<sup>®</sup>



1  
2





3



4



5

- 1 Flächenbündiges Haustürelement im Pinzgau - Österreich
- 2 Rundbogenhaustür am Ritten - Südtirol
- 3 Individuelle Rundbogenhaustür in Welschnofen - Südtirol
- 4 Individuelle Segmentbogenhaustür nahe Zürich - Schweiz
- 5 Rundbogenhaustür in Miesbach - Deutschland





2



3

- 1 Haustür Modell H101 in Südtirol
- 2 Haustür Modell H122 in Schliersee - Bayern
- 3 Haustür mit massiver Aufdoppelung in Sternform und Seitenteil S1 in Lärche astig in Bad Tölz - Deutschland

- 1 Rundbogenhaustür-Anlage mit Seitenteilen in Gröden - Südtirol
- 2 Rundbogenhaustür Modell RH98 im Sarntal - Südtirol
- 3 Rundbogenhaustür für Ansitz in Südtirol







1

- 1 Sondermodell mit Oberlichte  
nahe München - Deutschland
- 2 Sondermodell mit Gitter in Schmiedeeisen  
in Bern - Schweiz
- 3 2-flügliges Sondermodell mit Gitter in  
Venetien - Italien
- 4 Haustür mit traditionellem Design  
in Rosenheim - Deutschland



2



3





1



2

- 1 Rundbogenhaustür Modell RH98 für Wohnhaus in Südtirol
- 2 Haustür Modell H69 mit Seitenteil S2 nahe München - Deutschland
- 3 Haustür Modell H120 in Nürnberg - Deutschland
- 4 Haustür mit runder Oberlichte am Ritten - Südtirol
- 5 Sonderelement mit Rundbogenoberlichte im Allgäu - Deutschland
- 6 Sondermodell für Villa am Tegernsee - Deutschland



3



4



5



6

# NEUES DESIGNKONZEPT AUS ALTEM HOLZ





# ALTHOLZ KLIMAHAUSTÜREN ECO 100®

**Natürliche, nachhaltige Altholz Haustüren – einmal mehr eine Innovation von Rubner**  
Immer mehr an Bedeutung gewinnt Altholz mit seiner Jahrhunderte alten Tradition und natürlichen Schönheit bei der Haustürenherstellung. In Kombination mit dem innovativen Innenleben, kommt die Rubner Altholzhaustür bei Architekten, Bauherrn und Partnern gut an.



- 1, 2** Altholztür für Ferienhaus am Arlberg - Österreich
- 3, 4, 5** Altholztüren für Ferienanlage im Berchtesgadener Land - Deutschland





1



2

1, 2, 3 Glatte Alholztüren für Jägerheim in Südtirol

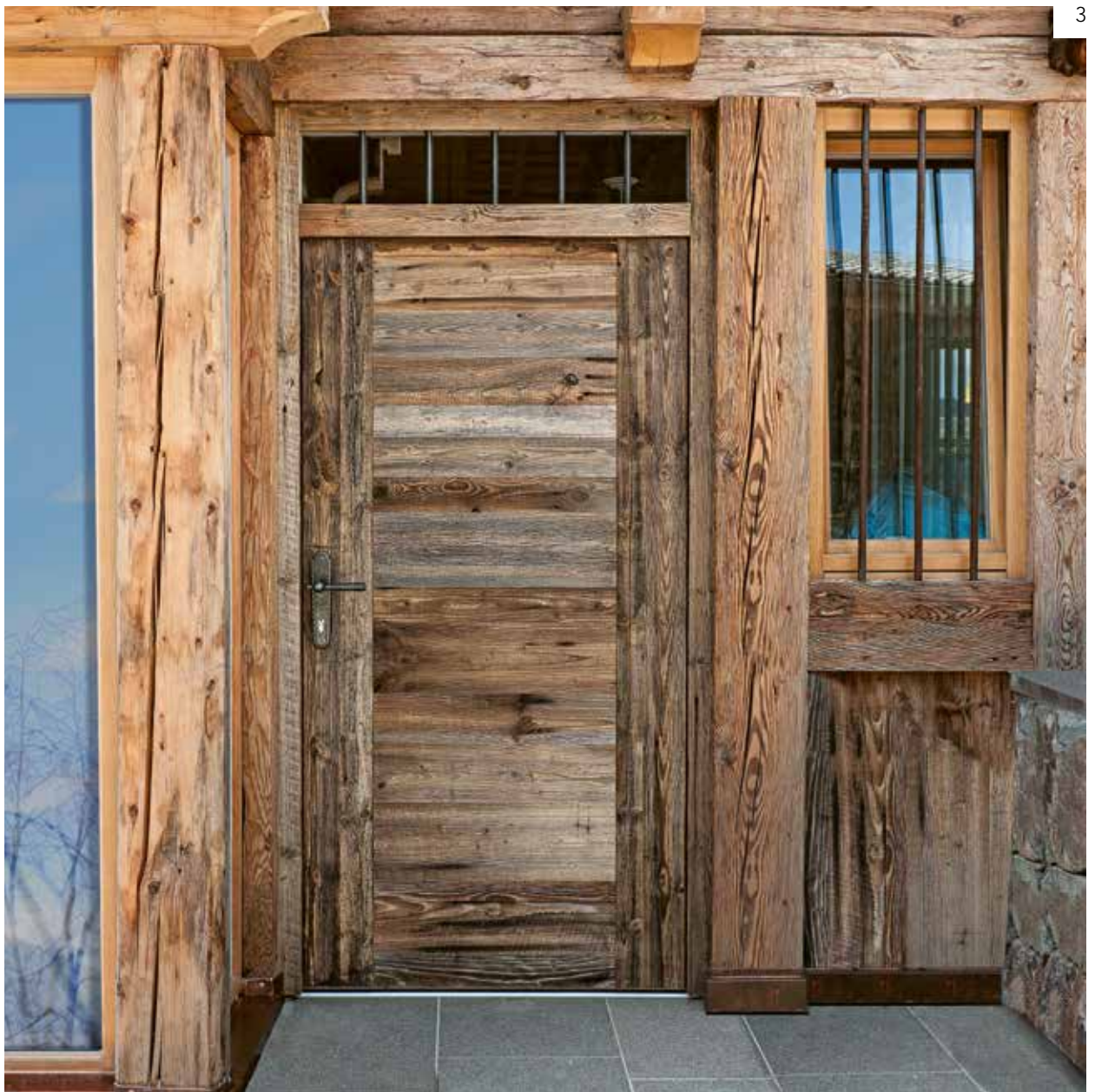

3



1, 2 Altholztür für Skihütte in den  
Kitzbüheler Alpen - Österreich





1



2

- 1 Glatte Alholztür mit Seitenteilen S1 in Tirol - Österreich
- 2 Haustür Modell Alholz 1 in Osttirol - Österreich
- 3 Haustür mit individueller Alholzaufdoppelung nahe Kufstein - Österreich
- 4 Haustüranlage mit Alholz-Sternaufdoppelung und Seitenteilen S5 in Kitzbühel - Österreich



3



4



- 1 Haustüranlage mit Seitenteilen, Oberfläche Fichte gehackt nahe Kitzbühel - Österreich
- 2 Altholzhaustür mit sternförmigen Intarsien in Altholz in Tirol - Österreich





## Holzmuster Altholz



Altholz Fichte gehackt und gebürstet



Altholz natur (sonnenverbrannt)



Altholz dunkel (sonnenverbrannt)



Altholz grau (sonnenverbrannt)

Wir weisen darauf hin, dass Abbildungen aufgrund der natürlichen Werkstoffeigenschaften des Holzes Abweichungen gegenüber dem tatsächlichen Produkt aufweisen können. Dies ist kein Mangel, sondern ein Resultat des natürlich gewachsenen Werkstoffes.



1, 2, 3 Glatte Haustüren mit Thermofichte massiv beplankt und Seitenteilen in RAL 7016 in Chiemsee - Deutschland





1



2

- 1 Haustür Modell Altholz 1 ohne Innoxefassung in Kärnten - Österreich
- 2 Haustür Modell H139 im Passeiertal - Südtirol
- 3 Altholztür mit Gitter in Schmiedeeisen in der Lombardei - Italien
- 4 Sondermodell flächenbündig in Südtirol



3



4

# EICHE ASTIG MASSIV BEPLANKT ODER MASSIV AUFGEDOPPELT



- 1 Haustür Modell H130 in Asteiche massiv beplankt und Emailglas in Berchtesgaden - Deutschland
- 2 Haustür Modell H101 in Asteiche massiv aufgedoppelt mit Einfassungen und Beschlägen in Bronze in Davos - Schweiz



1 2



Eiche astig **kleine Äste**



Eiche astig **große Äste**



Eiche **rissig**

Wir weisen darauf hin, dass Abbildungen aufgrund der natürlichen Werkstoffeigenschaften des Holzes Abweichungen gegenüber dem tatsächlichen Produkt aufweisen können. Dies ist kein Mangel, sondern ein Resultat des natürlich gewachsenen Werkstoffes.

# MASSGEFERTIGT FÜR DEN DENKMALSCHUTZ





# DENKMALSCHUTZ KLIMAHAUSTÜREN ECO 100®

## Aus alt wird neu

Die altehrwürdigen Holztüren behalten den Charakter bis ins kleinste Detail, erhalten aber durch das Know-how von Rubner bezüglich Einbruchhemmung, Klima- und Schallschutz einen nachhaltigen Mehrwert und werden so modernen Ansprüchen gerecht.



- 1 2-flügliges Eingangselement mit Oberlichte für Universität im Kanton Zürich - Schweiz
- 2 Sondermodell mit Oberlichte mit Schmiedeeisengitter im Kanton Zug - Schweiz





- 1 Denkmalgeschütztes Hausportal mit getrennter Oberlichte in der Altstadt von München - Deutschland
- 2 Spitzbogentür, Weinkeller in Südtirol

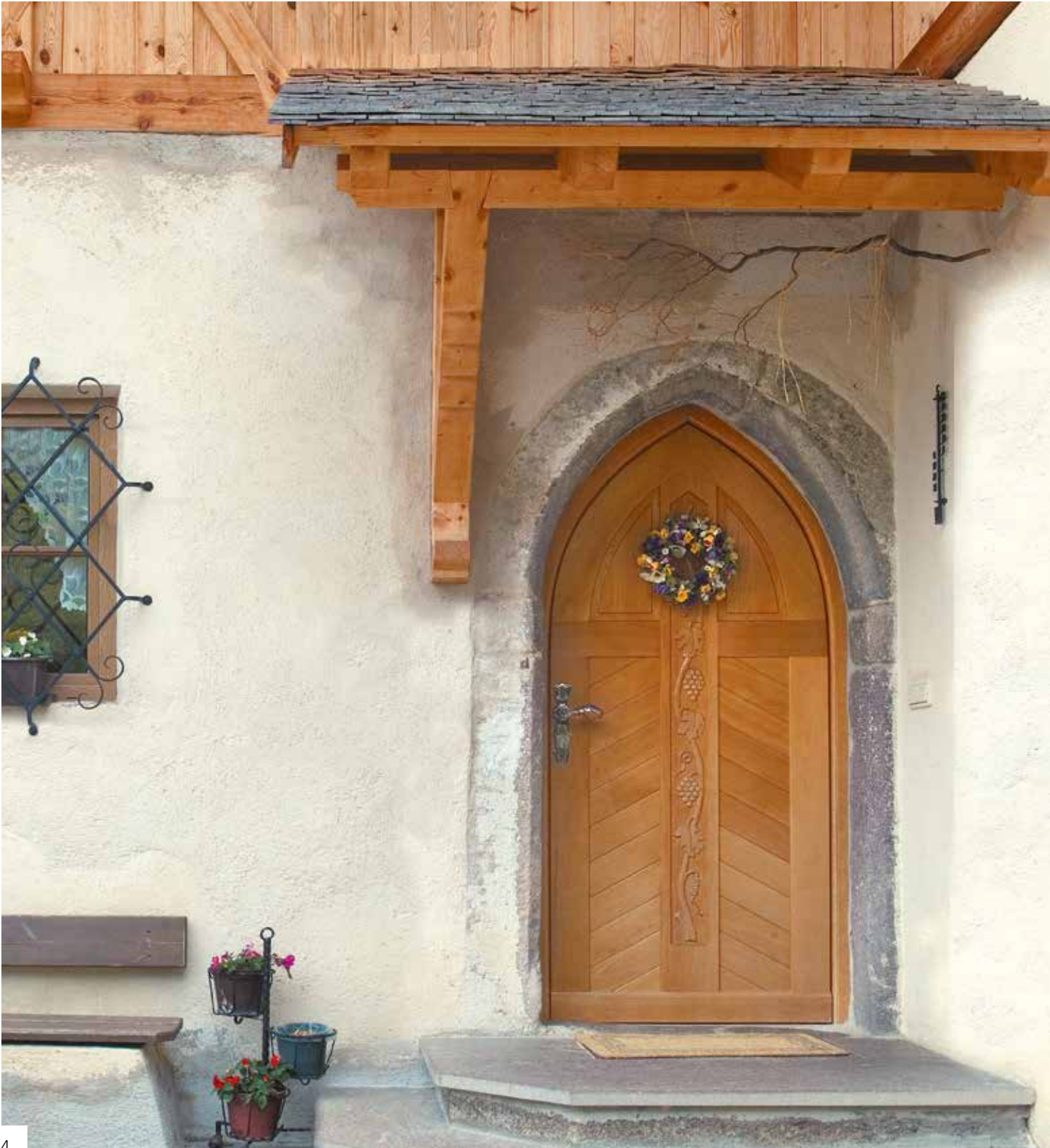

- 1 Kirchturmeingang in Südtirol
- 2 Gesamtansicht Kirchturm
- 3 Sondermodell mit Fenster zum Öffnen nahe Bern - Schweiz
- 4 Detailansicht
- 5 Haustür angefertigt nach Vorgaben vom Denkmalamt in München - Deutschland
- 6 Sonderelement für Anstz nahe Bruneck - Südtirol





3



4



5



6





Kapelle am Stammhof  
der Familie Rubner,  
Südtirol



---

# PROTECTA<sup>®</sup> DIE ANTWORT AUF HOLZ-ALU





# PROTECTA® AUSSEN MAX-EXTERIOR INNEN HOLZ



# FORMSTABIL, ÄSTHETISCH UND PFLEGELEICHT

**Besondere Ansprüche verlangen  
spezifische Lösungen:**

Die geprüften PROTECTA® und PROTECTA DESIGN® Haustür-Linien von Rubner Türen sind besonders witterungsbeständig und anspruchslos im Außenbereich, ohne auf die Stärken von Holz im Innenbereich zu verzichten.



3



- 1 Sondermodell mit Seitenteil S1  
in Kaltern - Südtirol
- 2 Rundbogenhaustür in Klausen - Südtirol
- 3 Rundbogenhaustür in Lengstein  
am Ritten - Südtirol





2

- 1 Haustür Modell Protecta 2 mit Seitenteil S1 in Osttirol - Österreich
- 2 Modell Protecta 3 in Villach - Österreich
- 3 Haustür nach Kundenwunsch in Berlin - Deutschland



3

# AUSSEN PROTECTA® INNEN WEISS

- 1 Sondermodell mit Füllungen  
nahe Como - Italien, Außenansicht
- 2 Innenansicht





**3** Modell Protecta in München -  
Deutschland



**2**

1 Haustür Modell Protecta 2 mit Seitenteil S1  
nahe Lindau - Deutschland





1

- 1 Haustür Modell Protecta 1  
in Schongau - Deutschland
- 2 Eingangselement für Geschäft  
in München - Deutschland

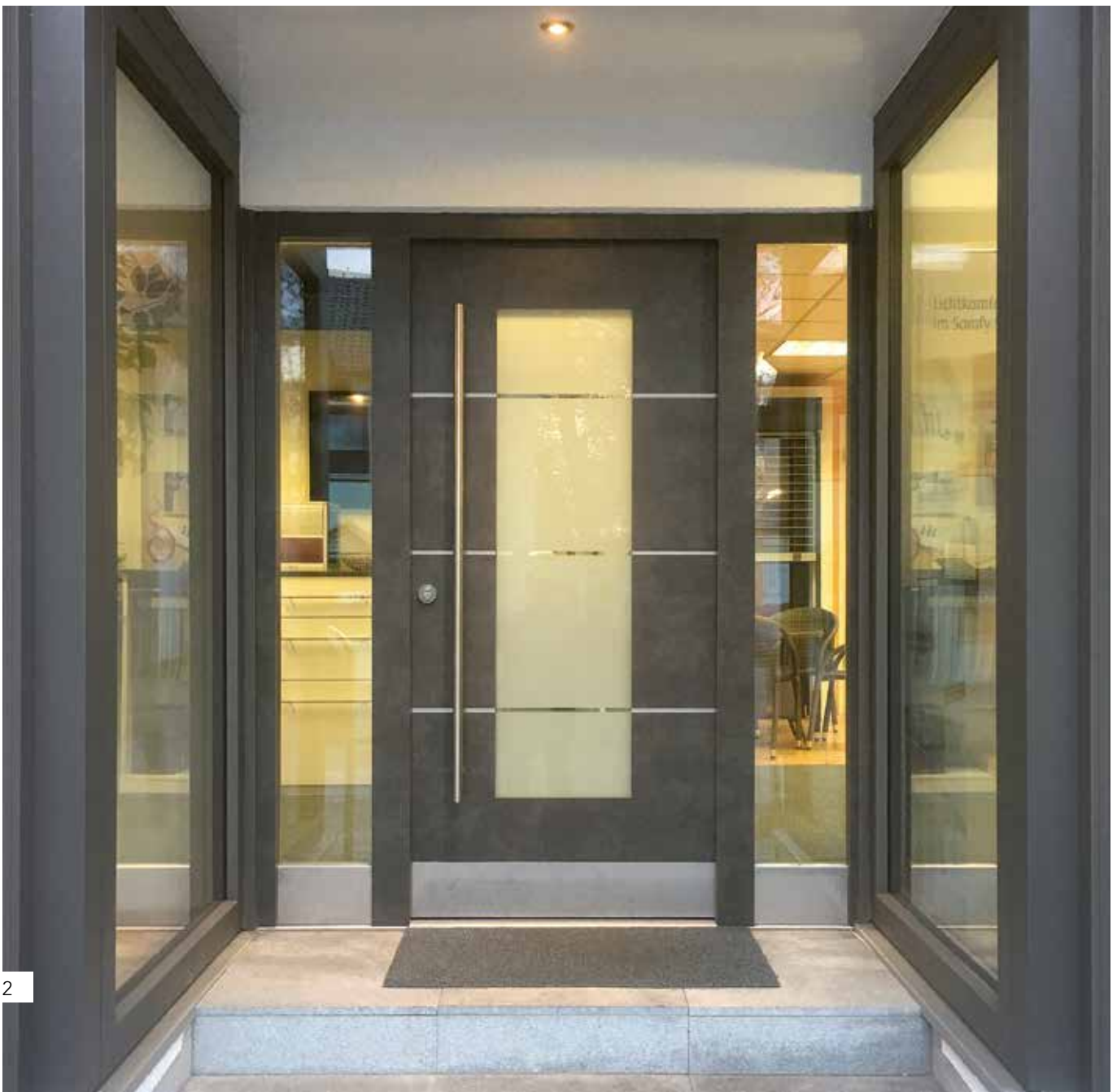

2

# ÜBERRASCHEN SIE GÄSTE MIT IHREM BESONDEREN GESCHMACK

1 Haustür Modell Protecta 2 mit Seitenteil S1 in Kastelruth - Südtirol



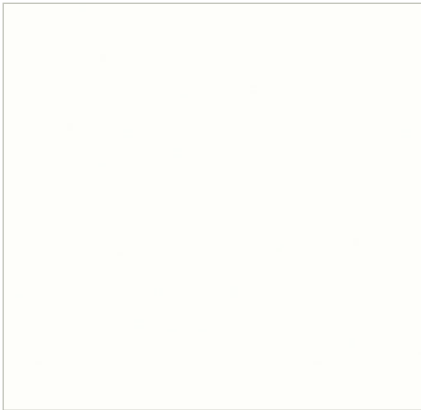

0085 Weiß



0426 Loft



0496 Colosseum



0497 Stonehenge



0421 Venus



0932 Akro Terra



0794 Patina Bronze



0027 Prado Agate Grey



0159 Afro Black

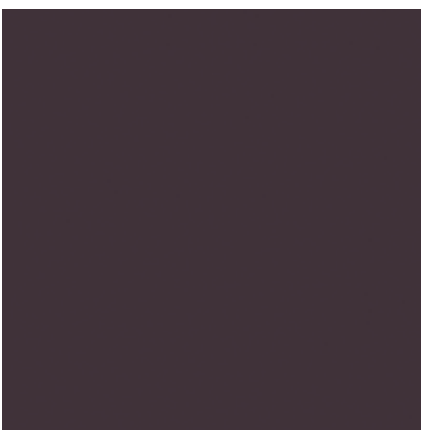

0077 Charcoal



0070 Carbon Grey

## Max-Exterior-Oberfläche im Außenbereich

- Pflegeleicht, extrem resistent
- Konsequenter Schutz und kompromisslose Härte gegenüber allen äußeren Einflüssen
- Unterschiedliche Farben, Muster und Oberflächen

# EXTRAVAGANTE PORTALE

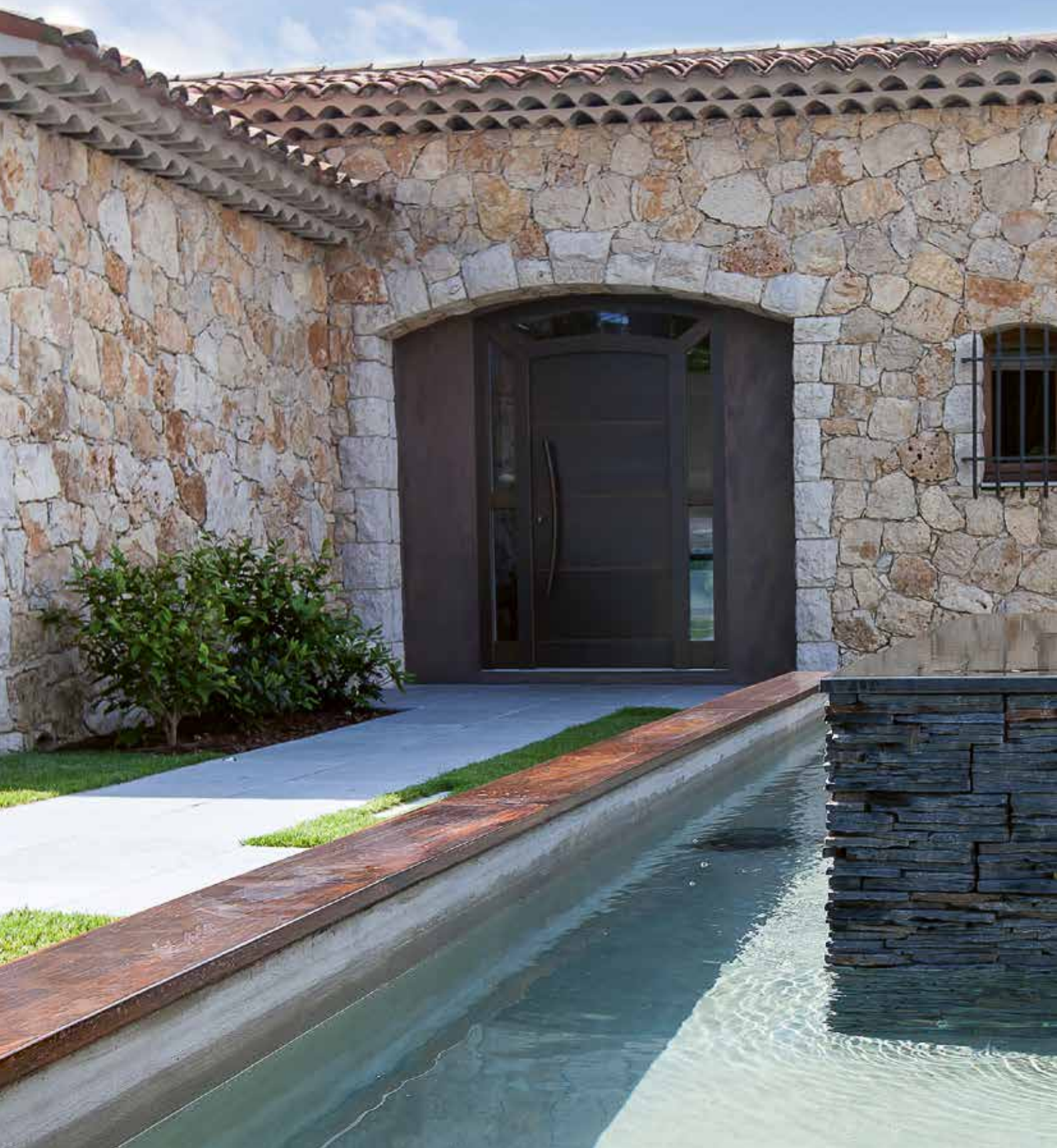



# MONDÄNE KLIMAHAUSTÜREN **ECO 100**<sup>®</sup>



- 1 Haustüranlage in Holz außen mit Bronzeverkleidung in Südtirol
- 2 Haustüranlage in Holz außen mit Cortenverkleidung in Innsbruck - Österreich



2

- 1 Haustüranlage außen mit Bronzeverkleidung in Padua - Italien
- 2 Sondermodell mit Edelstahlapplikationen und Seitenteil S1 in Baden-Württemberg - Deutschland
- 3 Sondermodell flächenbündig mit Edelstahlverkleidung in Turin - Italien



1 Haustür außen mit Bronzeverkleidung in Bozen - Südtirol

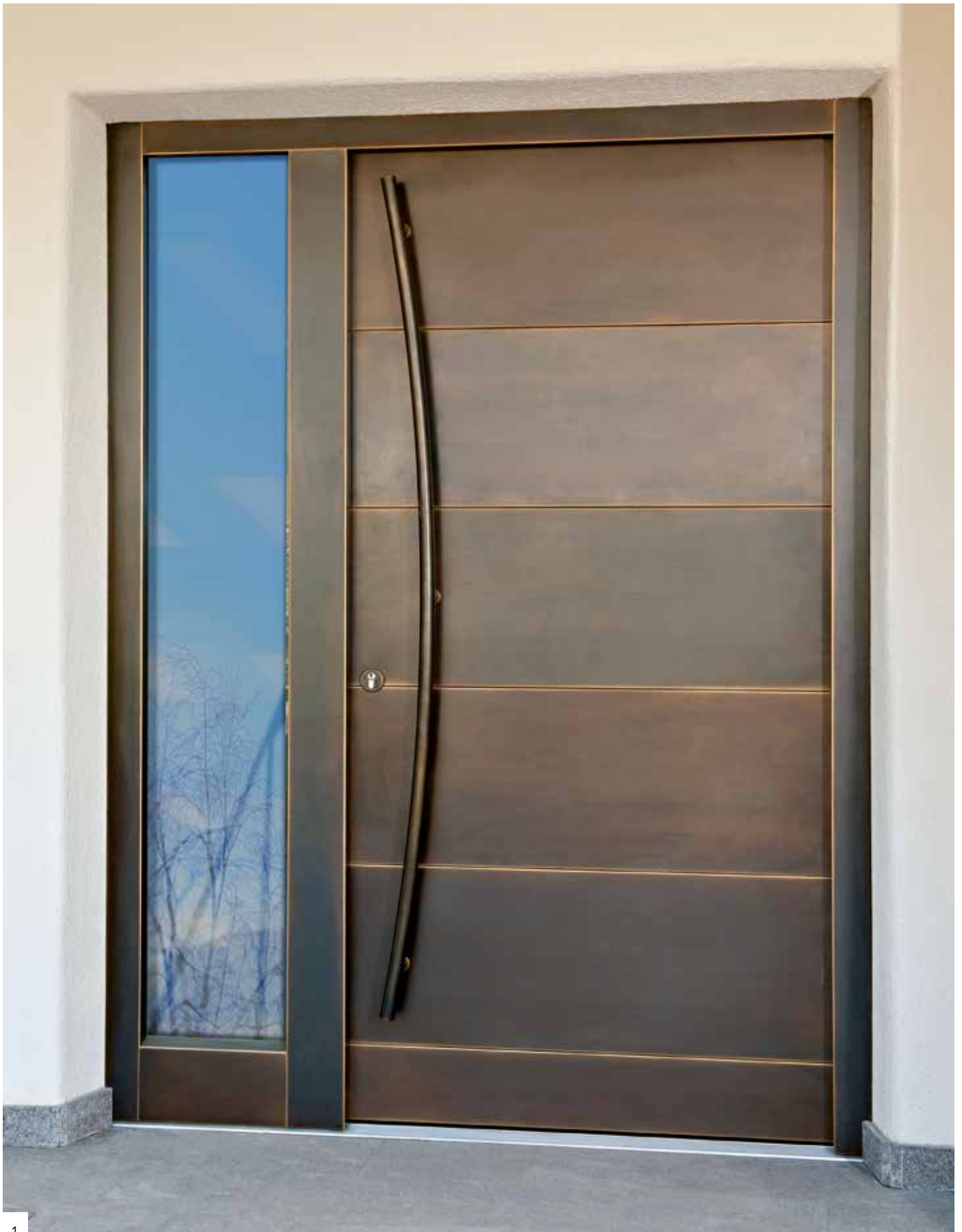

# NEUES FÜR DIE SANIERUNG





# SANIERUNG MIT KLIMAHAUSTÜREN ECO 100®

Jede Türe hat ihren eigenen Charakter und ihre eigene Geschichte. Im Zuge von Haussanierungen wird es oft auch notwendig, ihren alten Glanz wiederherzustellen oder gegen eine energetisch optimierte Türe auszutauschen.

**MORGENS**  
alte Türe



**TAGSÜBER**  
fachgerechte Ab- und Neumontage der Haustür



**ABENDS**  
neue Türe



Rubner Türen bietet für die Haustürsanierung vielfältige Lösungen – Entweder indem die Originaltüre absolut stilgerecht bis ins Detail und allen technischen Anforderungen entsprechend nachgebaut wird oder in Form einer neuen Türe aus dem breiten Haustüren-Sortiment. Der Austausch geht dabei so schnell vor sich, dass Sie am Morgen das Haus verlassen und schon am Abend durch eine neue Türe wieder betreten können.

## Schutz während der Bauphase

Damit Ihre Rubner Holzhaustür in einem einwandfreien Zustand bleibt, sollten Sie bereits während der Bauphase sowie der Montage Folgendes beachten.

- Schützen Sie bei Verputzarbeiten die Oberfläche der Holzhaustür sorgfältig durch geeignete Klebeband-Abdeckungen, z. B. Tesa 4438 oder 4838. Entfernen Sie diese Folien und Klebebänder so bald als möglich, spätestens jedoch nach zwei Wochen.
- Es dürfen keine Putz- und Mörtelreste in die Beschläge gelangen, da hier eine Reinigung kaum möglich ist.
- Bitte verwenden Sie für die Reinigung der Oberfläche nach der Montage in keinem Fall aggressive Stoffe (z. B. Lösungsmittelreiniger, Scheuermittel, alkalische Allzweck-Reiniger). Diese greifen die Oberfläche an. Zur Feuchtreinigung der Holzhaustür sollten Sie grundsätzlich nur Neutralseifen oder neutrale Allzweck-Reiniger verwenden.
- Starke bzw. feste Verschmutzungen, wie z. B. Gips- oder Mörtelreste, lassen sich am einfachsten und am schonendsten mit einer Holz- oder Kunststoffspachtel entfernen.
- Bei einer relativen Luftfeuchte von über 70% ist nach DIN 18355 von einer zu hohen Baufeuchte für Bauelemente aus Holz auszugehen. Der Bauherr hat ohne vorherige Aufforderung dafür zu sorgen, dass dieser Grenzwert nicht überschritten wird. Die Haftung und Beweislast für jegliche Schäden, die auf diesen Umstand zurückzuführen sind, werden abgelehnt.



1

- 1 Haustüranlage mit Seitenteilen in Pfalzen - Südtirol
- 2 Haustür Modell H2 mit Sprossen im Trentino
- 3 Haustür für Almhütte in Cortina - Belluno



2



3



VORHER



NACHHER





**VORHER**



**NACHHER**





- Der Austausch der Türe erfolgt innerhalb kürzester Zeit
- Förderungsfähig bei energetischen Sanierungen
- Hohe Widerstandsklassen für wirksamen Einbruchschutz
- Hochmoderne, energiefreundliche Bauweise

**VORHER**

**NACHHER**





**VORHER**



**NACHHER**



# AUSSEN UND INNEN INDIVIDUELLE LÖSUNGEN

1, 2 Haustüranlage in Holz,  
außen mit Bronzeverkleidung,  
innen in Eiche querfurniert



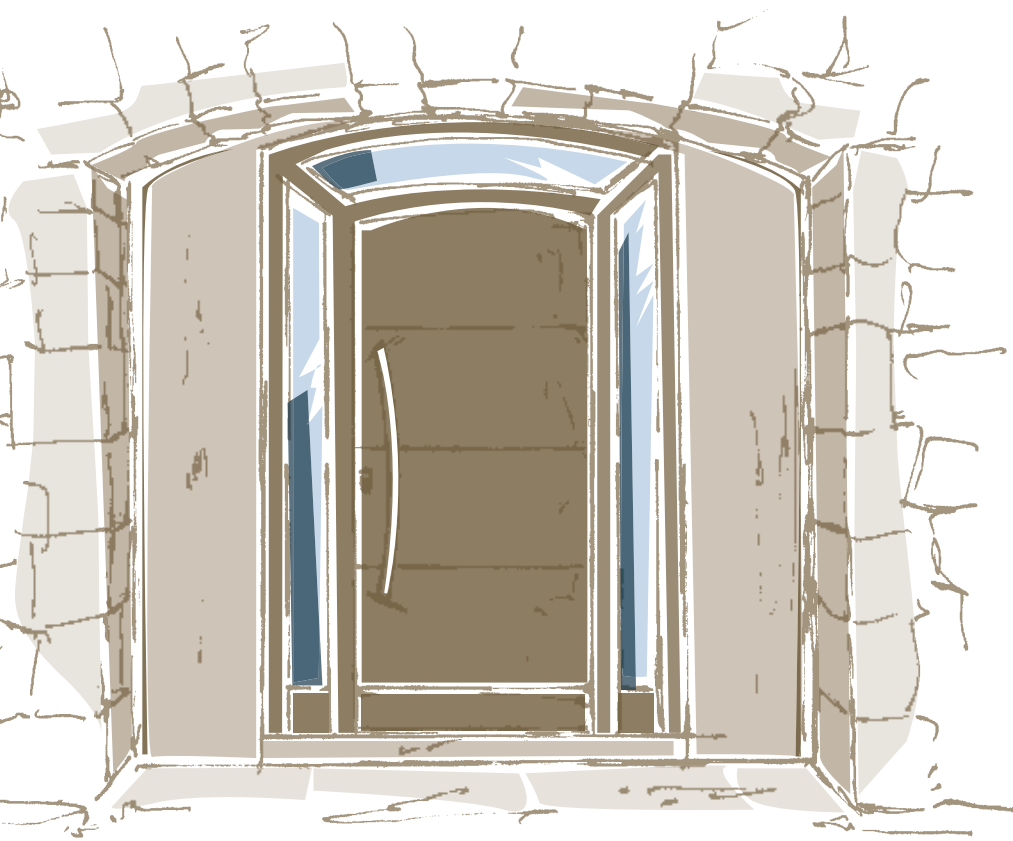

## Wunschtüren selber gestalten

Teilen Sie uns Ihre Ideen und Wünsche mit: wir setzen sie um! Jede Tür aus dem Hause Rubner, ist ein individuelles Einzelstück. Mit Ihren Ideen und unserem Know-How produzieren wir Ihre ideale Wunschtür nach Maß!





1



2



3

- 1, 2 Haustür Modell H131 im Berner Oberland - Schweiz, mit Seitenteilen, außen in RAL, innen in Eiche astig
- 3, 4 Flächenbündiges Haustürelement bei Meran - Südtirol, außen in RAL, innen in Nussbaum querfurniert



4

# DEM AMBIENTE AUSSEN UND INNEN PERFEKT ANGEPASST

Die KlimaHausTüren von Rubner können nach innen optimal an die Einrichtung und an die Innentüren angepasst werden – mit Edelholz furniert oder in RAL-Lackierung.

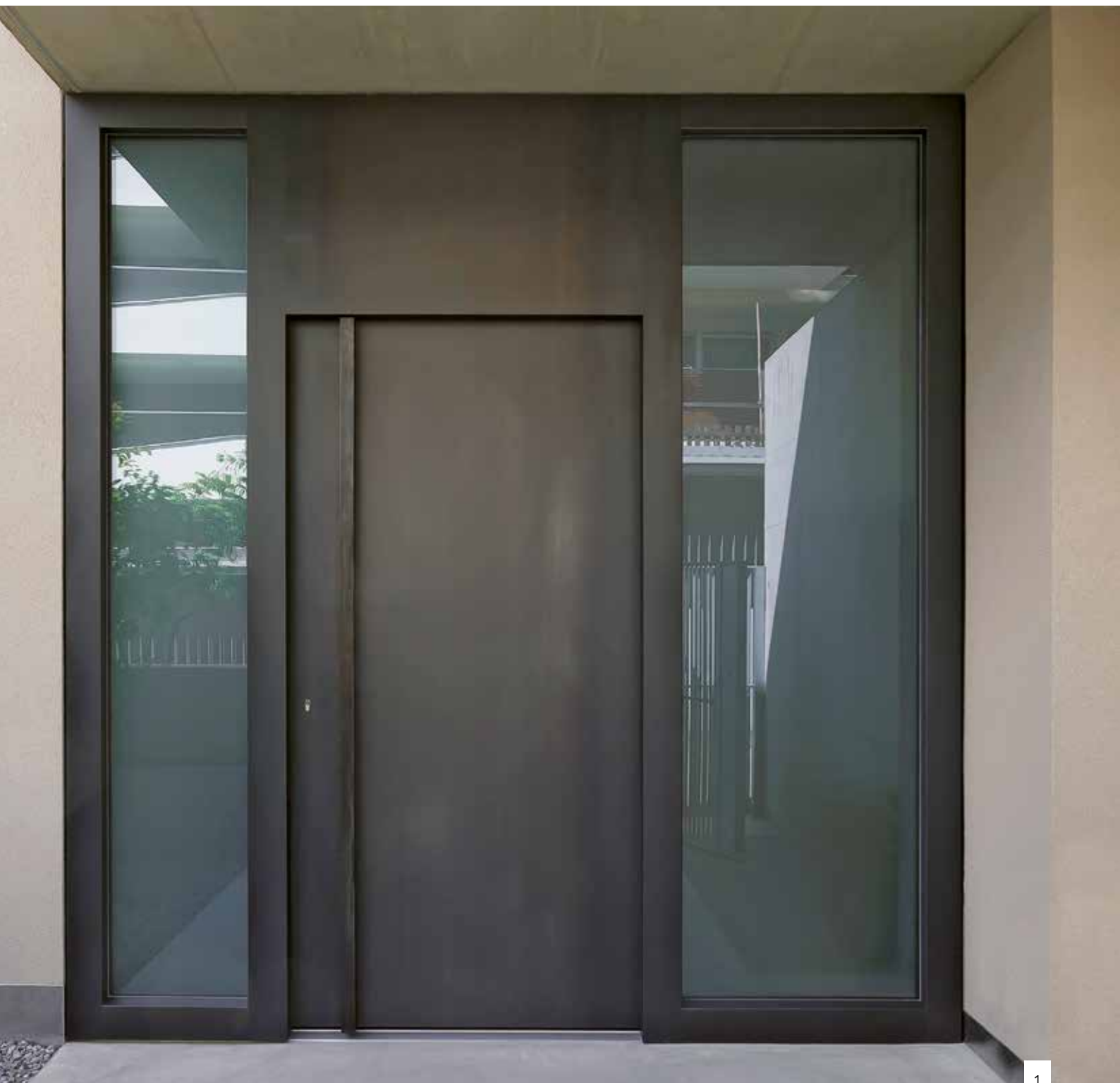

1, 2 Haustürelement, außen mit Schwarzstahlverkleidung, innen in Lärche querfurniert

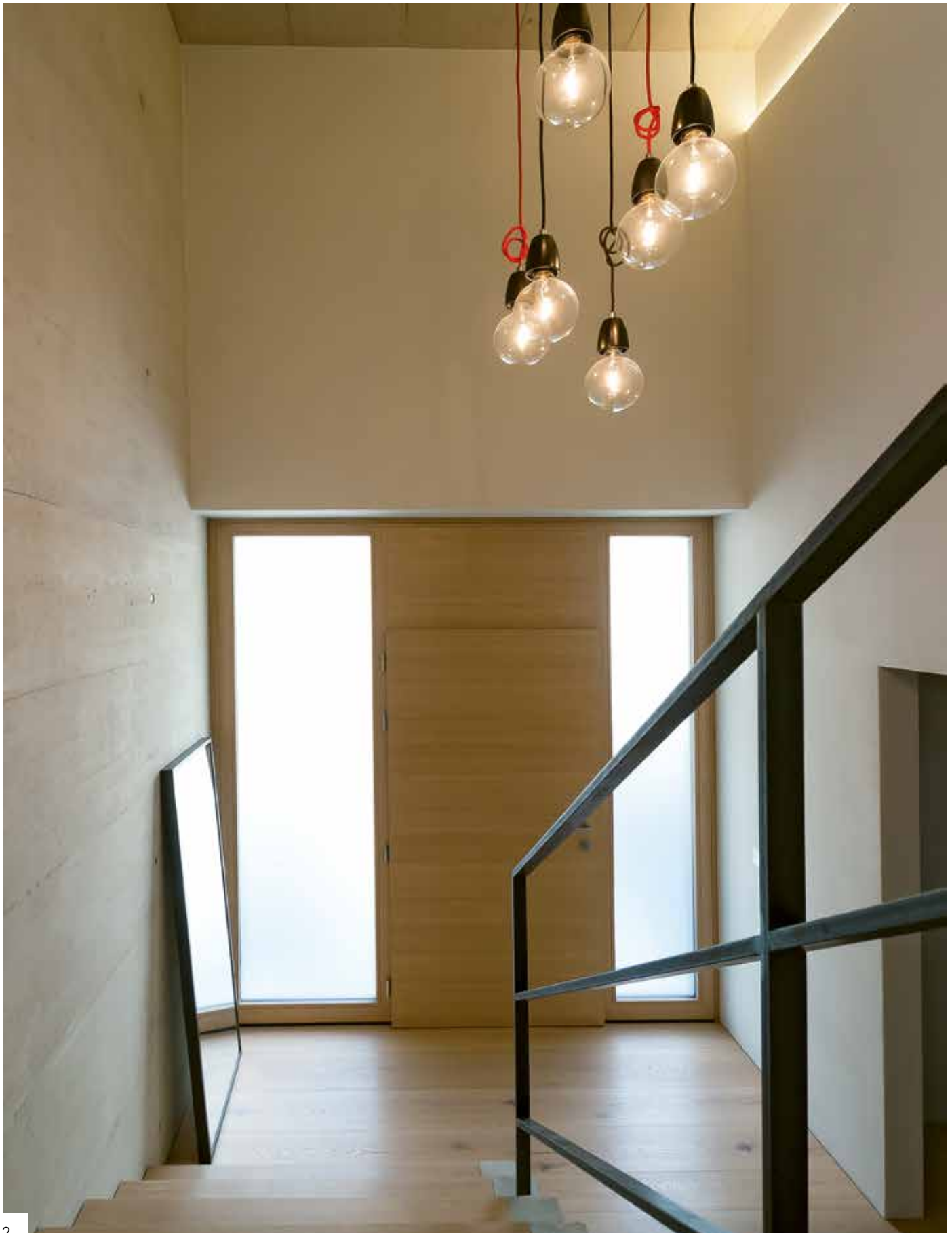

# WARUM RUBNER HAUSTÜREN BESSER SIND



## Viele Vorteile sprechen für KlimaHausTüren **ECO100®** von Rubner:

- Individuelles Design – jede Haustür wird auf Maß hergestellt
- Handwerkliche Präzisionsarbeit – modernste Technik und innovative Produktionsverfahren
- CE zertifiziert für Gebrauchstauglichkeit in unterschiedlichen Beanspruchungs- und Klimaklassen
- Getestet im Prüfinstitut für Bauelemente in Rosenheim (D) auf Einbruchhemmung, Schall- und Feuerschutz, Kälte- und Wärmedämmung, Luft- und Schlagregendichtheit
- Vielfältige Auswahl an hochwertigen Holzarten – Ausführung in allen RAL und NCS Farbtönen
- Spezialist für Haustüren bei Altbausanierungen – aus alt wird neu
- Fachgerechter Einbau - zuverlässiger Kundendienst
- Gutes Preis-Leistungs-Verhältnis
- Über 40 Jahre Erfahrung



Das Qualitätssiegel in jeder Rubner Haustür  
belegt höchsten Qualitätsanspruch



Wir weisen darauf hin, dass Abbildungen aufgrund der natürlichen Werkstoffeigenschaften des Holzes Abweichungen gegenüber dem tatsächlichen Produkt aufweisen können. Dies ist kein Mangel, sondern ein Resultat des natürlich gewachsenen Werkstoffes. Technische Änderungen vorbehalten.

# ENERGIEEINSPARUNG BEI HAUSTÜREN



## KlimaHausTür A

### Die Energiepluspunkte einer Rubner KlimaHausTür **ECO100°**:

- Erfüllung der Niedrigenergiehaus-Standards für KlimaHaus B und A für Außentüren
- Ausgezeichnete Wärmedämmung (modellabhängig) Ud-Wert von 0,9 bis 1,1 W/(m<sup>2</sup>K)
- Ökologischer Klima-Aufbau 74 mm in Holz und Kork
- Verschiedene thermisch getrennte Bodenschielen wählbar
- Standardverglasung Isolierverglasung Ug 1,1 – wählbar auch 0,7 oder 0,5 W/(m<sup>2</sup>K)
- Klimageprüft nach DIN EN 1530 in den Prüfklimaten c, d und e – mit Erreichung der höchsten Toleranzklasse 4

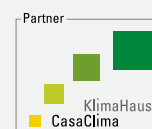

## Passivhaustür

### Die Energiepluspunkte einer Rubner Passivhaustür:

- U-Wert Türblatt 0,55 W/(m<sup>2</sup>K)
- Ud-Wert Gesamtelement 0,74 W/(m<sup>2</sup>K)
- Ud-Wert eingebaut 0,80 W/(m<sup>2</sup>K)
- Kombinierbarkeit mit 3-fach-Isolierverglasungen Ug = 0,7 oder 0,5 W/(m<sup>2</sup>K)
- Ausgezeichnete Luftdichtheit Q100 = 1,72 m<sup>3</sup>/(hm) - Vorgabe: 2,25 m<sup>3</sup>/(hm)
- Türblattstärke 84 mm
- Rahmenstärke 100 mm
- Geprüft und zertifiziert im Passivhaus Institut in Darmstadt



## Minergie®-Holzhaustür für die Schweiz

### Ausgewiesener Ud-Wert von 0,9 bis 1,1 W/m<sup>2</sup>K

Unsere Türkonstruktion erfüllt den Minergie®-Standard, der von Kantonen, Bund und Wirtschaft getragen wird. Eine Minergie®-Tür ist eine Tür, die dem heutigen Stand der Technik entspricht, insbesondere die geforderten Werte bezüglich Wärmedämmfähigkeit, Stehvermögen und Dichtigkeit erfüllt, sowie ein gutes Preis-Leistungsverhältnis aufweist.



# SICHERHEITSHAUSTÜREN

## Rubner Sicherheitshaustür RC2 (WK 2)

### Einbruchhemmende Haustüren aus Holz der Widerstandsklasse 2

- Herstellungsgrößen: B 1.300 x H 2.500 mm – B 2.500 x H 2.500 mm (mit Seitenteil)
- Beschläge: Profilzylinder DIN 18252-21-BZ / DIN 18257-ES 1 – DIN 18252-21-BS / DIN 18257-ES 1-ZA
- Verglasung: DIN EN 356 Widerstandsklasse P4A



Geprüft und zertifiziert  
DIN EN 1627

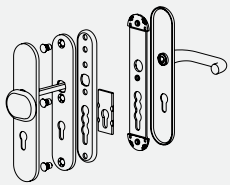

Schutzbeschlag ES 1



Schutzbeschlagrosette  
RC2 geprüft

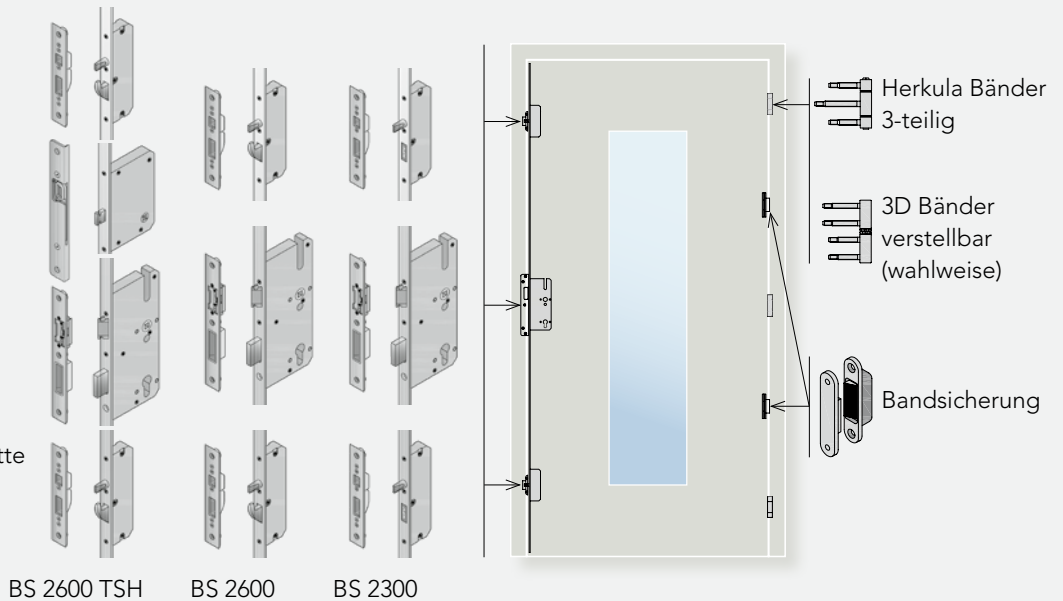

## Rubner Sicherheitshaustür RC3 (WK 3)

### Einbruchhemmende Haustüren aus Holz der Widerstandsklasse 3

- Herstellungsgrößen: B 1.300 x H 2.500 mm – B 2.500 x H 3.000 mm (mit Seitenteil/Oberlichte)
- Beschläge: Profilzylinder DIN 18252-21-BZ / DIN 18257-ES 2 – DIN 18252-21-BS / DIN 18257-ES 2-ZA
- Verglasung: DIN EN 356 Widerstandsklasse P5A



Geprüft und zertifiziert  
DIN EN 1627

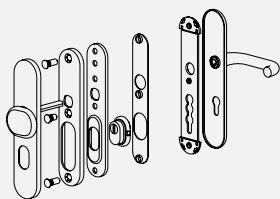

Schutzbeschlag ES 2

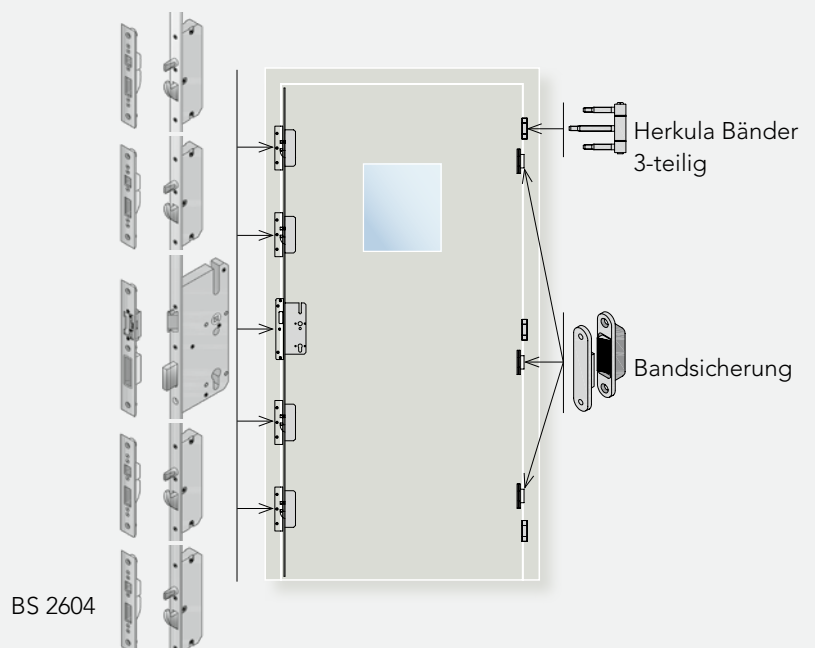

# GUT GESCHÜTZT

## Einbruchhemmung

Rubner Haustüren: **italienweit** die ersten Holztüren geprüft in den **Widerstandsklassen RC 2 (WK 2) und RC 3 (WK 3)**. Sie bieten somit den gleichwertigen Schutz wie eine hochwertige Panzertür aus Metall.



### Hersteller Gütesiegel für Deutschland

Polizeilich empfohlen, gemäß DIN EN 1627 und den Widerstandsklassen RC 2 (WK 2) und RC 3 (WK 3) geprüfte Haustüren hindern Täter effektiv am Eindringen in Ihr Haus.



Einbruchhemmende Tür  
DIN EN 1627  
Zertifizierungs-Nr. ZE 1-T036  
Zertifizierungs-Nr. ZE 1-T037



## Feuerschutz

Rubner Haustüren sind in Brandschutzausführung erhältlich. Die Haustüren von Rubner haben für Italien, Österreich und die Schweiz gültige Zertifikate der **Feuerwiderstandsklasse EI 30** (30 Minuten feuerhemmend).



## Wind- und Schlagregenschutz

Rubner Haustüren schützen vor unangenehmen Wetterkapriolen wie Stürme, Windstöße, Regen, Kälte und Hitze, sind energiesparend und verbessern das Wohnambiente.

**Die Schlagregendichtheit** von Rubner Haustüren entspricht der **Stufe 9A** (Prüfdruckdifferenz von **600 Pa**).



# Schallschutz

Rubner Haustüren garantieren einen ruhigen Schlaf und bieten einen erhöhten Schallschutz bis zu 42 dB nach DIN 4109.

- $R_w (C, C_{tr}) = 42 (-1, -5) \text{ dB}$
- Einmaliges Ergebnis: Ud-Wert (0,9 - 1,1) in Kombination mit Schallschutzwert von 42 db



1 Glatte Haustür mit Schallschutzaufdoppelung in Rosenheim - Deutschland



Geprüft und zertifiziert durch das PfB-Prüfzentrum für Bauelemente in Rosenheim

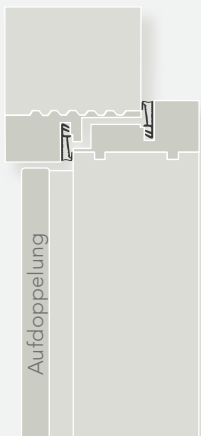

Schallschutzaufdoppelung bei Rubner KlimaHausTüren



## Rahmenprofile

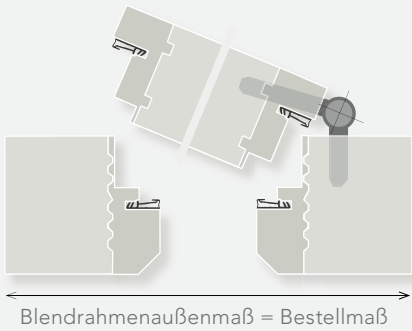

Blendrahmenaußenmaß = Bestellmaß

Rahmen gefast  
Aufgehrichtung: DIN links

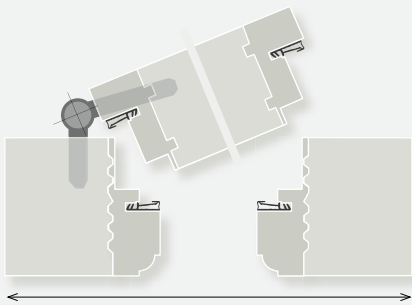

Rahmen profiliert  
Aufgehrichtung: DIN rechts

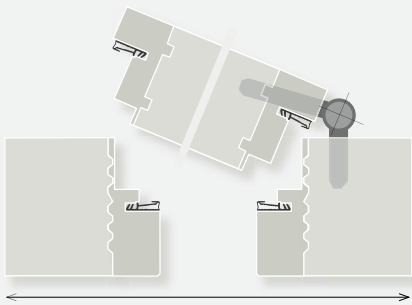

Rahmen kantig  
Aufgehrichtung: DIN links

## Bodenanschlüsse

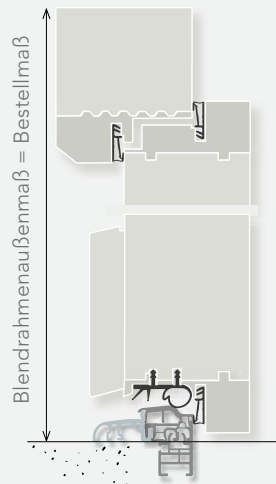

TH 60  
mit Verbreiterungsprofil  
Kunststoff 20

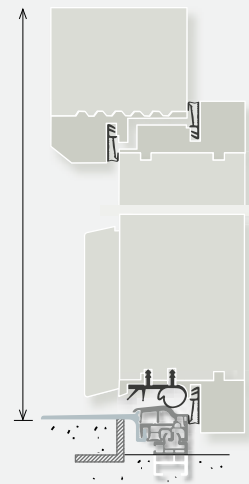

A-TR (Renovierungsschwelle)  
mit Verbreiterungsprofil  
Kunststoff 20

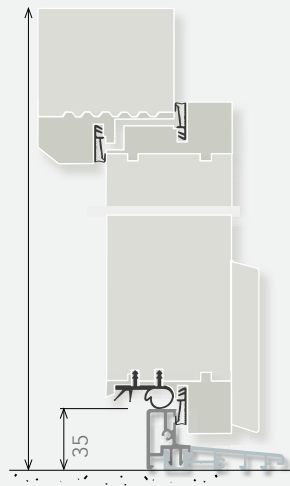

HTS 23 (nach außen öffnend)

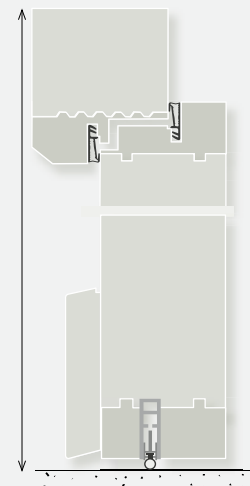

Kältefeind

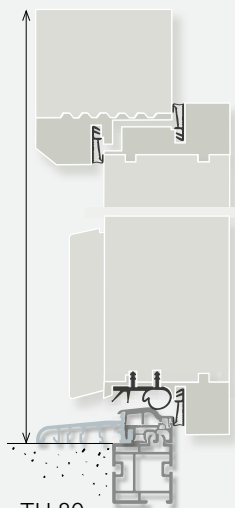

TH 80  
mit Verbreiterungsprofil  
Kunststoff 35

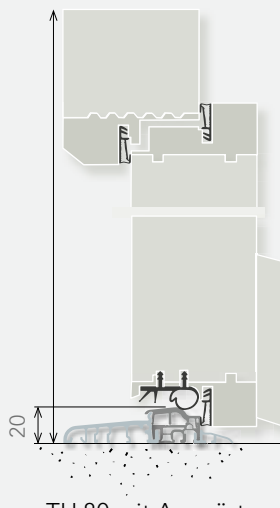

TH 80 mit Auswärtzusatz  
(nach außen öffnend)

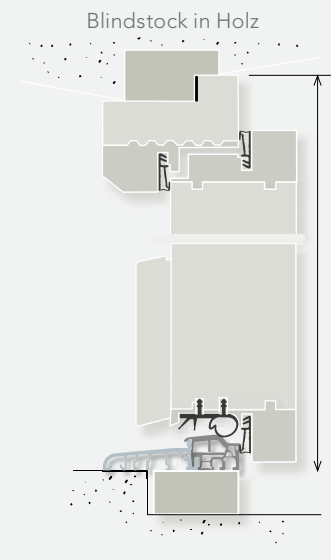

TH 80 mit Holzverbreiterung

# MEHRFACHVERRIEGELUNG

## Mehrfachverriegelung mit Profilzylinder (PZ)

BS 2300

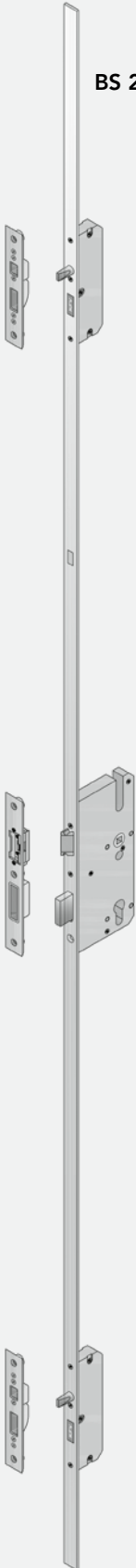

BS 2600

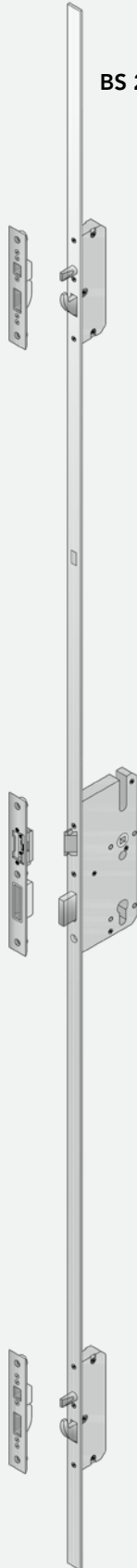

BS 2600  
mit TSH

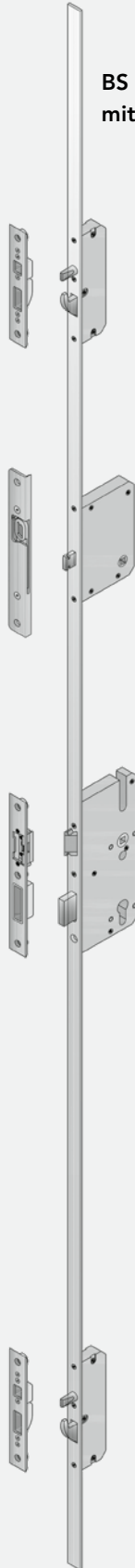

BS 2604

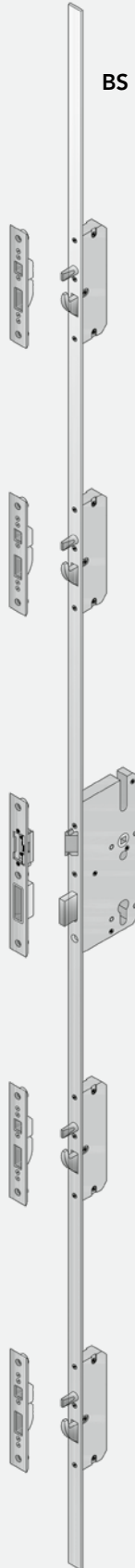

AS 3600  
selbstverriegelnd

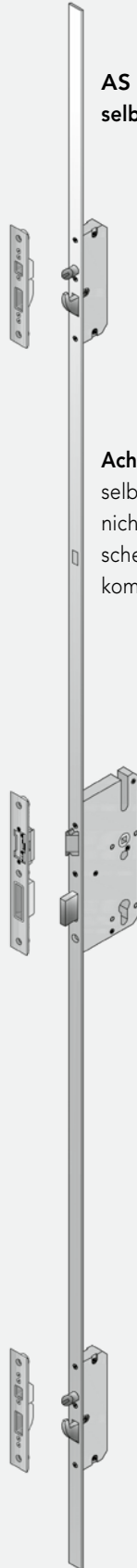

**Achtung**  
selbstverriegelnd,  
nicht mit elektri-  
schem Türöffner  
kombinierbar.

**GU Secury Automatic (PZ) mit A-Öffner**  
auf Anfrage erhältlich auch mit Panikfunktion

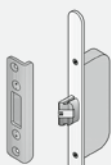

**Achtung**  
selbstverriegelnd, nicht mit elektrischem Türöffner kombinierbar.

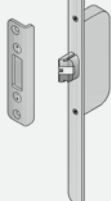
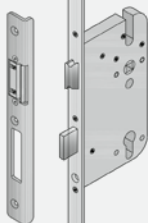

## Mediator mit Profilzylinder (PZ)

**Mediator** ist im Prinzip die Kombination eines selbstverriegelnden Fluchttürschlosses (Panikfunktion) mit einem elektrischen Türöffner.

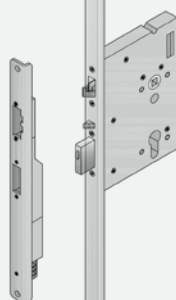

## Bandsicherung



## Entriegelungssysteme



**Elektrischer Türöffner ohne Arretierung:**  
Die Tür kann nur genau während der Bestromungszeit des Türöffners geöffnet werden.



**Elektrischer Türöffner mit Arretierung:**  
Ein Stromimpuls ist ausreichend, damit der Türöffner bis zum Öffnen der Tür entriegelt bleibt



**Tagesentriegelung**

# SICHERHEITSTÜREN FÜR DIE SCHWEIZ



## Rahmenprofil

Rahmen kantig  
Aufgehrichtung: DIN links

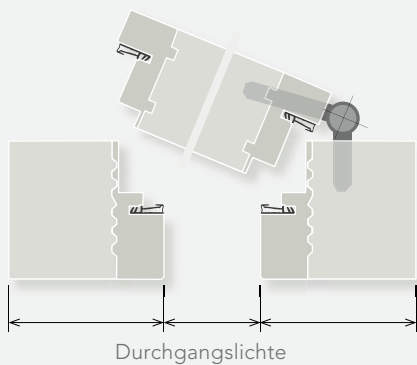

## Bodenanschluss

TH 100  
mit Holzverbreiterung

TH 120  
mit Holzverbreiterung

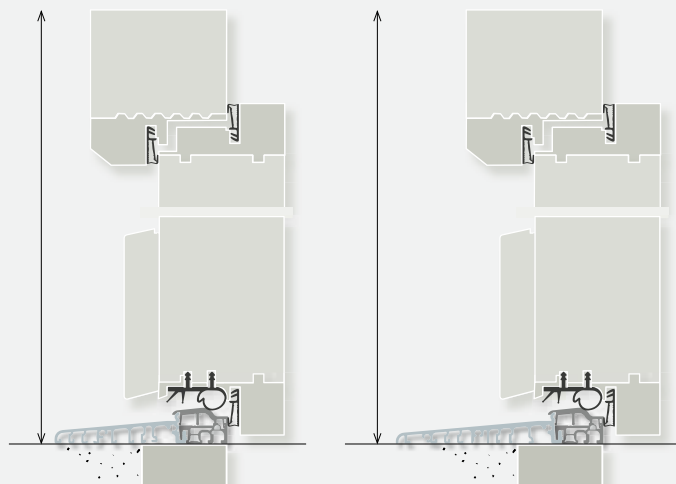



## Mehrfachverriegelung mit Rundzylinder (RZ)

**Mint 1893**  
**Mint 18933 Combi**

**Mint 1895**  
**Mint 18953 Combi**

**Mint SV 18945**  
Mehrfachverriegelung,  
selbstverriegelnd,  
mit Panikfunktion E

**GU Secury**  
**Automatic (RZ)**  
**mit A-Öffner**  
auf Anfrage erhältlich  
auch mit Panikfunktion

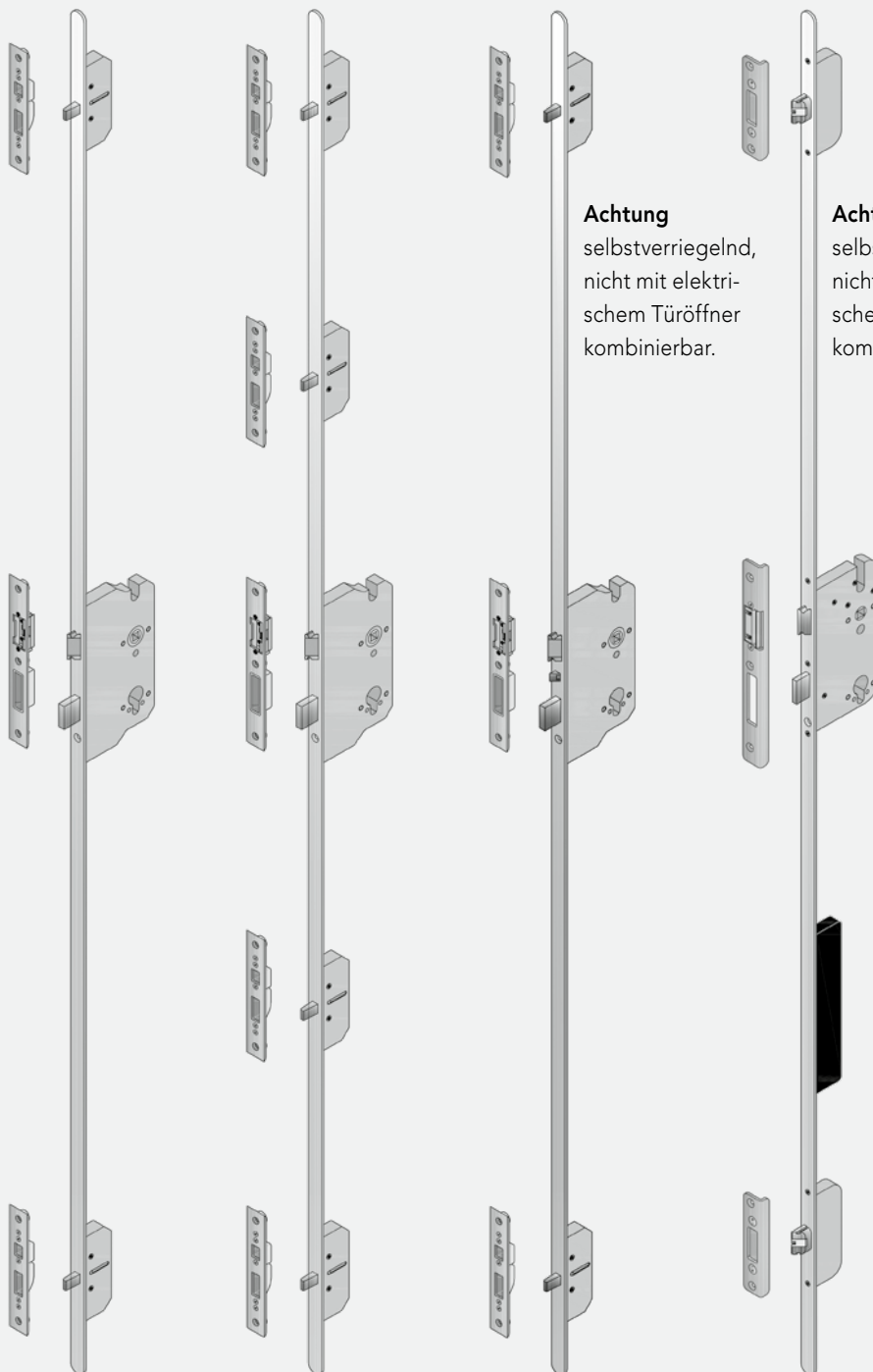

**Achtung**  
selbstverriegelnd,  
nicht mit elektrischem  
Türöffner  
kombinierbar.

**Achtung**  
selbstverriegelnd,  
nicht mit elektrischem  
Türöffner  
kombinierbar.

## Entriegelungssysteme

**Elektrischer Türöffner  
ohne Arretierung:**

Die Tür kann nur  
genau während der  
Bestromungszeit des  
Türöffners geöffnet  
werden.



**Elektrischer Türöffner  
mit Arretierung:**

Ein Stromimpuls ist  
ausreichend, damit  
der Türöffner bis  
zum Öffnen der Tür  
entriegelt bleibt



**Tagesentriegelung**



# ELEKTRONISCHES ZUTRITTSSYSTEM OHNE VERKABELUNG



Eine intelligent konstruierte Mehrfachverriegelung, die Zukunft hat. Erhältlich nur als komplettes Set.

## Innovation mit modernstem Komfort

Für absolute Sicherheit bei Ihrer KlimaHausTür sorgt das Einstemmschloss Mint SV, das mit der intelligent konstruierten Mehrfachverriegelung neue Maßstäbe setzt. Allein durch das Schließen der Haustür verriegelt das Schloss automatisch auf 4 Punkten und ist damit versicherungstechnisch gesperrt. Von außen öffnen Sie die Tür mit dem Schlüssel, bei jeder Schließung verriegelt die Haustür automatisch, das Sperren entfällt.

Die Panikfunktion E sorgt für komfortable Bedienung. Durch Betätigung des Drückers auf der Innenseite werden alle Verriegelungen zurückgezogen und die Haustür geöffnet.

## Erhältlich für Profilzylinder (PZ) und Rundzylinder (RZ)

Ihre Klimahaustür mit elektronischem Zutrittssystem ohne Verkabelung können Sie mit den zwei unten angeführten Komponenten wunschgemäß ergänzen.

## E-Access, elektronischer Sicherheitsbeschlag in Verbindung mit dem Mint SV Schloss.

Ein RFID Zutritts-Sicherheitsbeschlag ermöglicht einen Zutritt ohne Schlüssel. Sie können jederzeit mit + und – Programmierkarten Berechtigungen vergeben bzw. wieder löschen. Auch hier ist keine Verkabelung der Tür notwendig. Handelsübliche 1,5V Batterien sorgen für die notwendige Stromversorgung des Beschlages. Über ein Funkmodul können Sie den Beschlag auch mit einer Gegensprechanlage kombinieren. Somit ist das Öffnen über eine Gegensprechanlage jederzeit möglich.



## Eine weitere Option ist ein Zutritt ohne Schlüssel oder durch ein anderes Medium.

Mit dem e-Access Code-Tastatur können Sie jederzeit ihren persönlichen Code mit der + Karte vergeben bzw. wieder löschen. Der Wandlerer funkt bei richtiger Eingabe des Codes die Freigabe zum Beschlag und Sie können durch Betätigung des Drückers die Haustür öffnen. Es ist keine Verkabelung am Leser und zwischen Tür und Code Tastatur notwendig. Eine ideale Ergänzung für einen schlüssellosen Zutritt bei Ihrer Haustür. Weiters können noch andere Türen je nach Wunsch in das Zutrittssystem E-Access kombiniert werden.



# ELEKTRONISCHE VERRIEGELUNGSSYSTEME



Haustür Modell H108 mit  
Seitenteil S1 in Meran - Südtirol



Fingerscanner



Numerntastatur

## Entriegeln Sie Ihre Rubner Holzhaustür sicher und komfortabel

### Sicherheit mit modernstem Komfort

Das Aufschließen erfolgt bequem und automatisch über das Fingerscansystem oder die Nummerntastatur (manuelles Sperren mit dem Schlüssel ist immer möglich). Das elektrische Motorschloss bewegt die massiven Fallenriegel.

Beim Zuziehen der Rubner Haustür versperrt sich die Tür automatisch ohne Drückerbetätigung.

Panikfunktionssystem auf Anfrage. (Ausreichend für RC2 - WK 2)

Haustürschlüssel verlegen, vergessen oder verlieren ist Vergangenheit!

## Fingerscanner/Nummerntastatur

Montage am Türblatt, Türrahmen oder Hausmauer

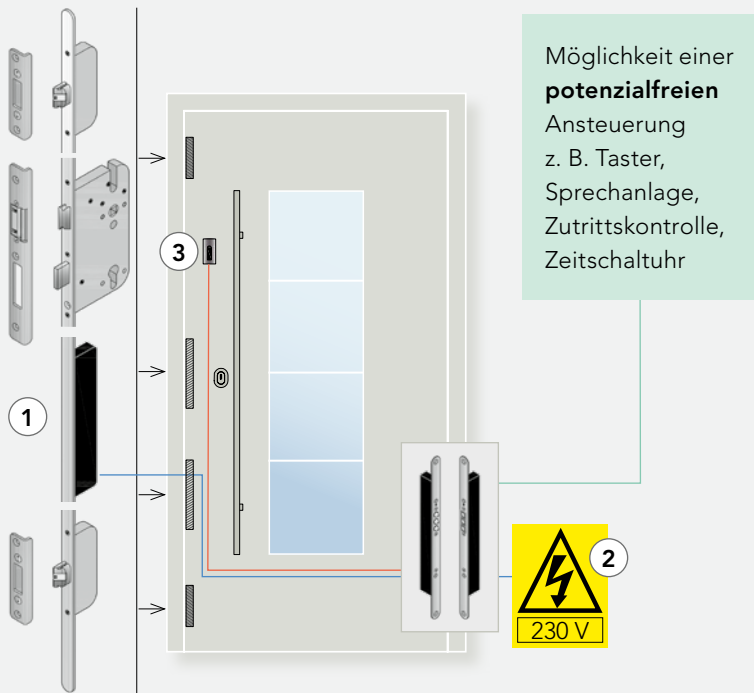

- 1 GU-Secury Automatic mit A-Öffner
- 2 Kabelloser Übergang durch Strom- und Datenübertragung SECURE connect 200
- 3 Ansteuerung über Fingerscanner oder Nummerntastatur

## Motorschloss mit kabellosem Übergang

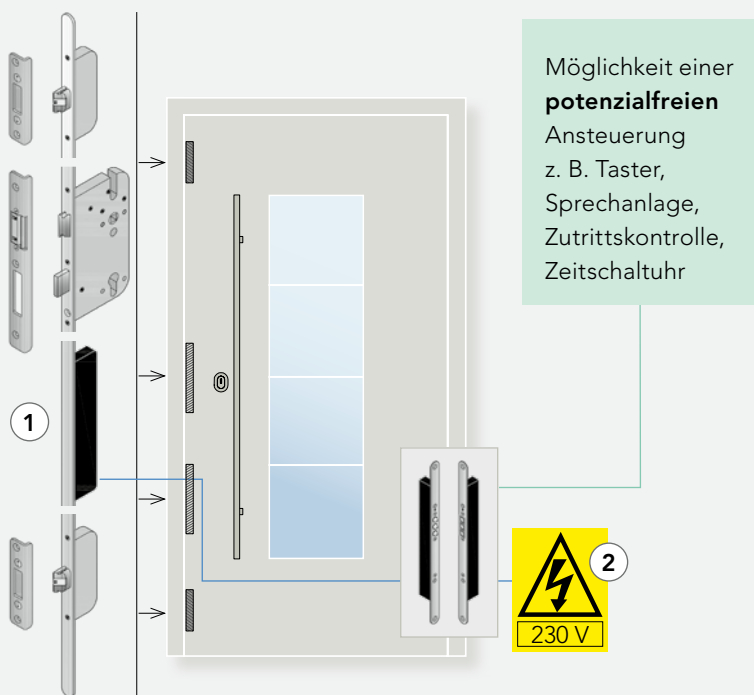

- 1 GU-Secury Automatic mit A-Öffner
- 2 Kabelloser Übergang durch Strom- und Datenübertragung SECURE connect 50

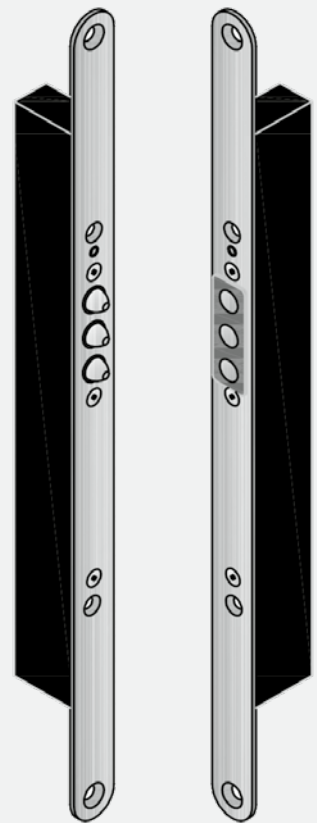

SECURE connect



WD-40  
Reinigungsspray

Um störende Staubablagerung zu entfernen, empfehlen wir die Verwendung von WD-40

## Montageanleitung - Fingerscanner/Nummertastatur

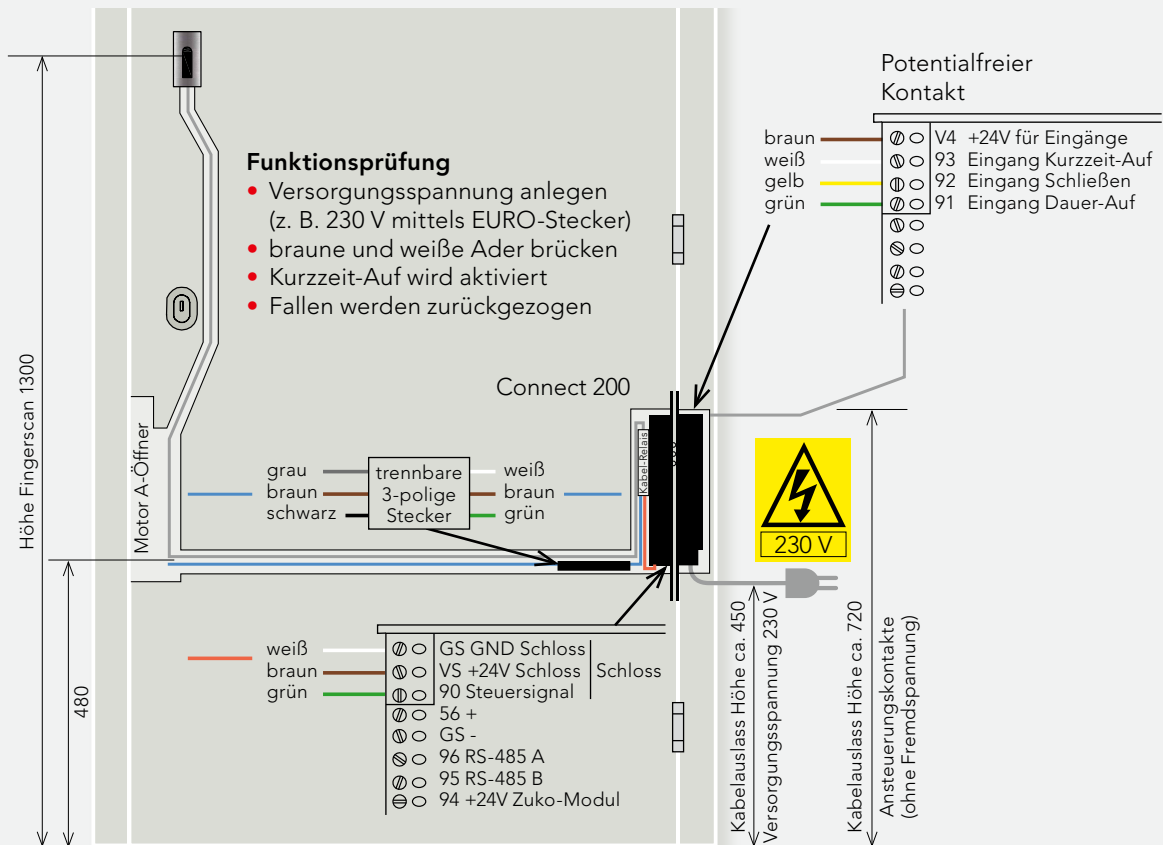

## Montageanleitung - Motorschloss mit kabellosem Übergang

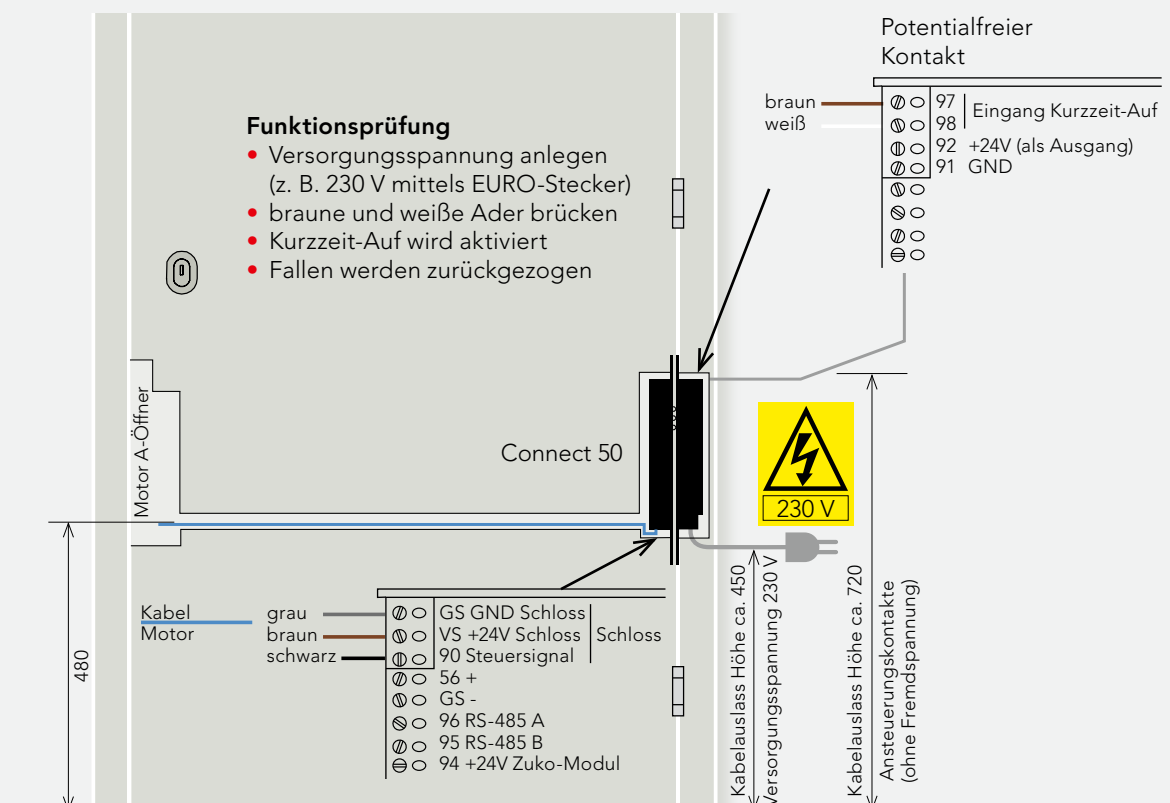

# MIT HOLZ UND ...

## Gute Gründe für die neue Farbkollektion

- **2-Komponenten Lasuren mit sehr hoher Lebensdauer**
- Hohe Widerstandsfähigkeit bei mechanischer Einwirkung (z. B. Hagelkörner, Kratzfestigkeit)
- Creme- und fettabweisend
- Atmungsaktiv
- Oberfläche bleibt elastisch
- Sehr gute UV-Beständigkeit
- Deutlich bessere Haltbarkeit auf Eiche



101 Eiche hell



104 Eiche hell gebürstet



107 Esche hell



102 Eiche mittel



105 Eiche mittel gebürstet



108 Esche mittel



103 Eiche dunkel



106 Eiche dunkel gebürstet



109 Esche dunkel

# FARBE GESTALTEN

## Über 1000 Farbvarianten

- Neben den klassischen RAL und NCS-Farben können Sie auch Metallic-Farben oder Matt-Strukturlacke wählen



110 Lärche hell



113 Fichte dunkel



111 Lärche dunkel



114 Fichte antik mit Ästen gebürstet



112 Fichte hell



115 Mahagoni



RAL-Classic-Farben



NCS-Farben



RAL Metallic-Farben

Alle vorliegenden Farb- und Effektmuster dienen als Orientierungshilfe. Auf Grund von Unterschieden in Holz, Schliff, Auftrag und/oder eingesetztem Lackmaterial kann es zu abweichenden Resultaten führen. Weitere Farben auf Anfrage.

# VERGLASUNGEN

## Isolierglas 2-fach

- beidseitig VSG 6 mm nur bei Satinato weiß und Float klar möglich
- VSG 6 mm/16/6 mm VSG
- Ug-Wert: 1,1 W/m<sup>2</sup>K

## Isolierglas 3-fach

- außen, VSG 6 mm Float klar
- mittig, Ornamentglas
- innen, VSG 6 mm Float klar
- Ug-Wert: 0,9 - 0,5 W/m<sup>2</sup>K

## Isolierglas 3-fach RC2

- außen, P4A 9,5 mm Float klar
- mittig, Ornamentglas
- innen, VSG 6 mm Float klar
- Ug-Wert: 0,9 - 0,5 W/m<sup>2</sup>K



Satinato



Silki



Uadi



Madras kyoto



Basic



Madras linea



Pavé

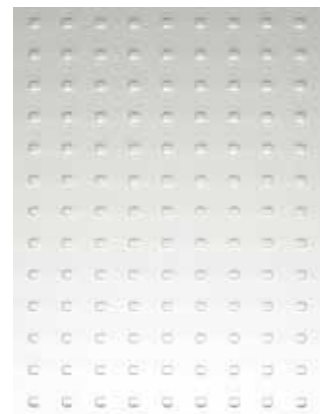

Mastercarré



Chinchilla



Barock



Kathedral

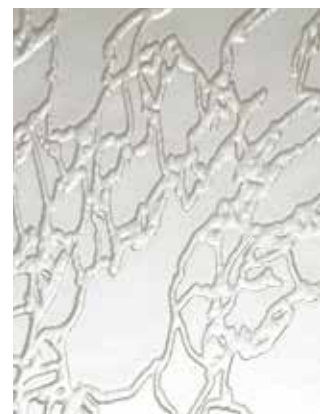

Delta



Ornament 504



Adk weiß



Adk gelb

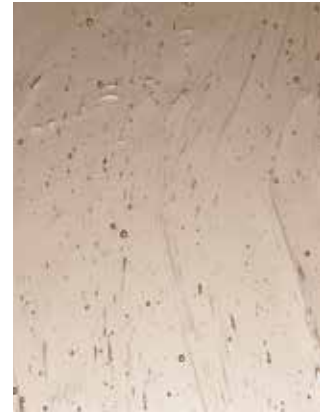

Adk bronze



Madras weiß



Madras blau



Madras bronze



Bleiverglasung



Bleiverglasung: individuelle Gestaltung



Facettenschliff



Satiniert klar gestreift



Detail, satiniert klar gestreift



Satiniert mit  
emailiertem Rand



Detail, satiniert mit  
emailiertem Rand

# STOSSGRIFFE



## Rund, Edelstahl

- 800/500/350 mm
- in allen Längen erhältlich

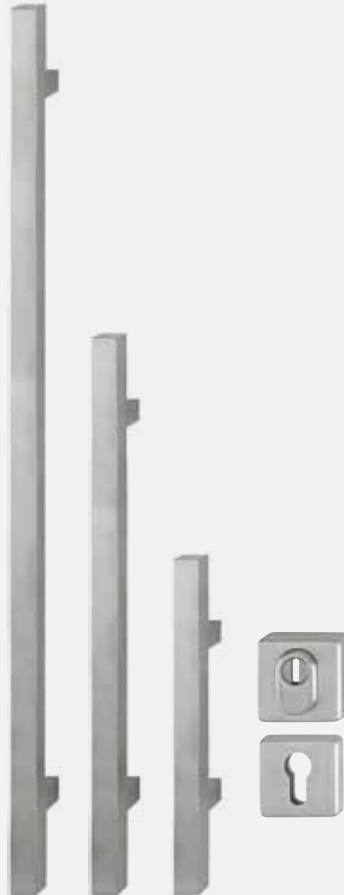

## Eckig, Edelstahl

- 800/500/350 mm
- in allen Längen erhältlich



## Holzgriff, Halterung Edelstahl

- in allen Längen und Holzarten erhältlich



Modell H108



Modell Altholz 1



Modell H132



**Eckig, Schmiedeeisen**  
• nur 1000 oder 800 mm



**Garnitur eckig, Metall**  
**Schwarz RAL 9005 glänzend**  
• nur 800 mm



**Stoßgriff**  
**halbrund**  
• Edelstahl



**Winkelstoßgriff**  
• Edelstahl



**Flesso**  
• Edelstahl



**Stoßgriff eckig**  
• Edelstahl



Modell H138



Modell H139

# DRÜCKER

## Ausführungen in Edelstahl



**Arena -R**  
• Edelstahl



**Cintre-R**  
• Edelstahl



**Zoe-R**  
• Edelstahl



**Patrik II-R**  
• Edelstahl



**Ronny II-R**  
• Edelstahl



**Cintre Square-R**  
• Edelstahl



**Ronny Square-R**  
• Edelstahl



**Galina II Square-R**  
• Edelstahl



**Rundknopf**  
• Edelstahl



**Sicherheitsrosette vorstehend mit Ziehschutz**  
• Eckig oder rund  
• Edelstahl  
• Ausführung PZ (Profilzylinder)  
• Ausführung RZ (Rundzylinder)



**Schutzgarnitur mit Knopfschild außen und Drücker auf Schild innen**  
• Edelstahl  
• Messing, poliert



**Kombi-Schutzbeschläge außen mit Langschild und innen Drücker auf Rosette**  
• Edelstahl



**Sicherheitsrosette Plano flächenbündig mit Ziehschutz**  
• Eckig oder rund  
• Edelstahl  
• Ausführung PZ (Profilzylinder)

## Ausführungen in Schmiedeeisen



**Schutzgarnitur  
Knopf Ehrenburg  
mit Ziehschutz**  
• Schmiedeeisen



**Garnitur  
Rundknopf mit  
Ziehschutz**  
• Schmiedeeisen



**Drücker Ehrenburg  
mit Ziehschutz**  
• Schmiedeeisen



**Garnitur Knopf eckig  
mit Ziehschutz**  
• Schmiedeeisen

## SOCKELBLECHE



Ausführung glatt



Ausführung vorstehend



Edelstahl



Bronze



Messing



Schwarz RAL 9005



Schmiedeeisen gehämmert



Schwarz passiviert

# EXKLUSIVES ZUBEHÖR

## Obertürschließer



Verdeckt liegender  
Obertürschließer

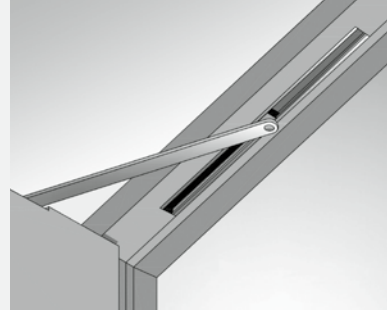

**TS 3000**  
Obenliegender Türschließer

**Montagemöglichkeiten  
TS 3000 und TS 5000**

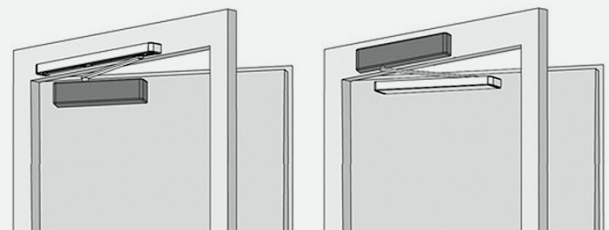

**TS 5000**  
Obenliegender Türschließer

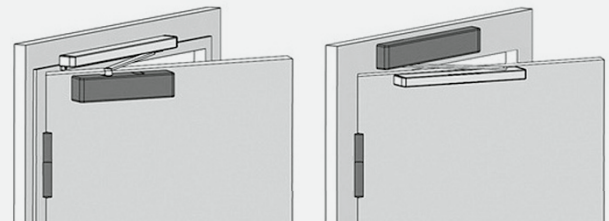

**TS5000 L**  
für Montage auf Bandgegenseite

## Türspion

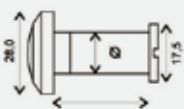

Türspion



Digitaler Türspion

## Olive für Türspaltsicherung



Edelstahl-Olive für  
Mehrfachverriegelung mit  
Profilzylinder AS2600  
mit Türspaltsicherung TSH

## Briefeinwürfe



verchromt



brüniert

1 Modernes Haustürendesign  
nahe Stuttgart - Deutschland

**Sprechanlagen**



Sprechanlage mit Licht und  
Klingeltaster verchromt



Sprechanlage mit Licht und  
Klingeltaster vermessingt

**Briefkastenanlagen**

Briefkastenanlage  
in Holz



**Türklopfer**

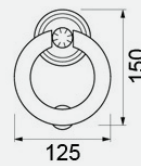

Edelstahl



# ÜBER 30 JAHRE ERFOLGREICH

„Jeder Mensch hat sein persönliches Aussehen, lebt, denkt und handelt individuell, jeder von uns ist einzigartig. Ebenso einzigartig und individuell sind unsere Haustüren, jede wird nämlich nach den persönlichen Kundenwünschen präzisionsgenau hergestellt. Das nun schon seit mehr als 30 Jahren. Stolz blicken wir auf eine bewegte und erfolgreiche Haustüregeschichte zurück“, so Erich Fink, Geschäftsführer von Rubner Türen, Werk Ritten.

Mit wenigen Mitarbeitern gelang es Rubner Türen am Ritten in Südtirol, zu einem bedeutenden Holzhaustürenhersteller heranzuwachsen. Produktionsleiter Max Steiner (im Ruhestand seit dem Jahr 2011) und sein engagiertes Handwerkerteam – die meisten von ihnen sind heute noch im Betrieb tätig – haben Großes geleistet und wesentlich zum Unternehmenserfolg beigetragen. Das Verkaufsgebiet erstreckt sich seit vielen Jahren weit über die Landesgrenzen hinaus. Ein internationaler Markt, der jährlich mit circa 4.500 Holzhaustüren beliefert wird.

## 1984

Beginn der Haustürenherstellung im Türenwerk am Ritten. Der zur europaweit tätigen Rubner Gruppe gehörende Handwerkerbetrieb spezialisiert sich auf die Herstellung von Holzhaustüren. Die fünf Designmodelle H2, H5, H6, H8 und H9 finden großen Anklang. Heute, rund dreißig Jahre später, präsentiert das Unternehmen Rubner Türen über 140 verschiedene Design-Haustüren – maßgefertigt, für jeden Wohnstil. Eine erfolgreiche Entwicklung, die stetig fortschreitet und stets gegenwärtige, bauliche Erfordernisse berücksichtigt.

## 1992

Der Betrieb wird auf Grund zunehmender Auftragslage personell und maschinell erweitert. Ein zweiter Standort kommt hinzu: In Percha im Pustertal, heute unter der Leitung von Andreas Innerhofer, wird in den Werkshallen ebenso die Produktion von qualitativ hochwertigen Holzhaustüren aufgenommen. In Zusammenarbeit mit dem PfB Rosenheim, dem international renommierten Prüfzentrum für Bauelemente, werden Rubner Haustüren erstmals geprüft und getestet. Neue Märkte im angrenzenden Ausland werden erschlossen. Vermehrte Anfragen nach einer linearen, modernen Haustüren-Optik führen zur Entwicklung der neuen Linie Quarda, ein Design, das Schule gemacht hat.

## 2002

Im Bausektor kommt das Thema Energieeinsparung immer stärker in den Vordergrund. Baurichtlinien wie Klimahaus, Passivhaus und Minergie führen zu völlig neuen Produktionstechniken. Das Ergebnis sind noch höhere Qualitätsstandards. Die Funktionstauglichkeiten hinsichtlich Brand- und Schallschutz, Einbruchhemmung, Schlagregen- und Luftdichtheit werden von internationalen Prüfinstituten geprüft und getestet. Rubner Haustüren bestehen mit Bravour die Prüfungen, was zahlreiche Zertifikate bescheinigen. Das Design wird noch raffinierter und innovativer.

## 2012

Design und Nachhaltigkeit dominieren. Es entstehen die Haustüren-Linien PROTECTA und PROTECTA DESIGN, ein Materialmix aus Holz und Exteriorplatten – die Antwort auf Holz-Alu. Fast zeitgleich wird das neue Haustürenkonzept ALTHOLZ präsentiert. Die Verwendung von altem Holz, kombiniert mit modernem Edelstahl sowie Glas, sind typische Merkmale dieser Designneuheit, die auf internationalen Baumessen großen Zuspruch erfährt. Dank der innovativen Ausstattung von elektronischen Verriegelungssystemen mit Fingerscan oder Nummerntastatur sowie einem digitalen Türspion, bieten Rubner Haustüren modernste Technik gepaart mit individueller Ästhetik. Eine Haustür, die nicht jeder hat.

## Rubner Haustüren heute:

Rubner Türen sind in vielen Ländern Europas ein Begriff und stehen für individuelle Qualitäts Haustüren aus Holz.



## JAHRZEHNTELANG TÜR AUF - TÜR ZU dank bewährter Haustüren-Qualität

Herr Mayer aus Klobenstein in Südtirol hat sich im Jahre 1985 für sein Haus eine neue Haustür aus Holz anfertigen lassen. Die Wahl fiel auf Rubner Türen. Gut 30 Jahre später betont Herr Mayer einmal mehr die hervorragende Qualität seiner Rubner Haustür.



## BEQUEME SICHERHEIT dank innovativem Fingerscan Türöffner System

Schlüsselfrei ins eigene Heim gelangen und die Sicherheit erhöhen. Der Finger wird zum Schlüssel. Einfach draußen auf den Scanner gelegt, erkennt das auf Biometrie basierende System, wer vor ihm steht – die Rubner Haustür öffnet sich automatisch.

# DIE VIER STANDORTE VON RUBNER TÜREN

Unsere Mitarbeiter sind das wertvollste Gut des Unternehmens und damit das wichtigste Erfolgskapital.

Das Unternehmen Rubner Türen hat sich zu einem anerkannten Holztüren-Spezialisten auf internationalen Märkten entwickelt.

Rund 190 Mitarbeiter arbeiten bei der Rubner Türen GmbH an den vier Standorten in Kiens, Percha, Belluno und in Klobenstein am Ritten.



1

1 Firmenausflug nach Wien

2 Standort Kiens, Produktion Innentüren

3 Standort Ritten, Produktion KlimaHausTüren

4 Standort Belluno, Produktion Innentüren

5 Standort Percha, Produktion KlimaHausTüren



2



## Jede Tür ein Unikat

Die Auswahl hochwertiger Materialien und das Holz als facettenreicher Rohstoff, mit seiner natürlichen Maserung, machen aus jeder Tür ein exklusives Einzelstück.



## Technische Innovation

Modernste Technik und innovative Verfahren bei der Verarbeitung garantieren bei jeder Rubner Tür den höchsten Qualitätsanspruch, von der Einzelanfertigung bis hin zum Großprojekt.



## Liebe zum Detail

Rubner setzt auf technische Präzision und handwerkliche Vollendung. Die Veredelung der Oberflächen sowie die Anfertigung von Details erfolgt deshalb in Handarbeit.



3



4



5



### Lieferservice

Rubner Türen werden mit dem firmeneigenen Fuhrpark, Umwelt schonend (Euro 5 - Standard) direkt zu den Kunden geliefert.



### Einbau

Spezialisierte Monteure sorgen auf Wunsch für die pünktliche, saubere und fachgerechte Ausführung der Montage.



### Kundendienst

Erfahrene Rubner Kundendienst-Mitarbeiter stehen kurzfristig für Nachjustierungen zur Verfügung.

# DER HOLZSPEZIALIST FÜR INDIVIDUELLE ANSPRÜCHE AM BAU.

Alles aus einer Hand von Rubner: schlüsselfertige Wohnhäuser, Reihenhäuser für den geförderten Wohnbau, Ferienhäuser, Villen, Hotelerweiterungen, Innentüren, KlimaHausTüren, Fenster ...



Rubner Produkte werden höchsten Qualitätsansprüchen gerecht: Das gilt für die gesamte Angebotspalette – vom Schnittholz, Konstruktionsrahmenholz über Massivholzplatten, Brettschichtholz und komplexe Leimholzstrukturen bis zu Türen, Fenstern, schlüsselfertigen Reihenhäusern, mondänen Villen und Großprojekten in Holzbauweise. Alles wird aus einer Hand innovativ und ökologisch nachhaltig geschaffen.



- 1 Rubner Haus, KlimaHaus A Standard
- 2 Rubner KlimaHausTüren, Modell H133 mit Seitenteil S1
- 3 Rubner Fenster
- 4 Rubner Innentüren



2 3



4

# ERLEBEN UND BERÜHREN

## Willkommen in der Rubner Türen Welt

In zwei exklusiven Showrooms erleben Sie die Welt der Rubner Türen. Hier bekommen Sie die Gelegenheit, jedes Modell unter die Lupe zu nehmen, einen Termin zu vereinbaren und sich von Experten beraten zu lassen und Ihre Vorstellungen von der idealen Tür aus Holz als Maßanfertigung Wirklichkeit werden zu lassen. Besuchen Sie uns!

### Rubner Türen Welt Bozen

#### Kampillcenter

Innsbrucker Straße 25/D  
39100 Bozen, Italien  
T: +39 0474 563 272

#### Anfahrtsbeschreibung

- Von der Autobahnausfahrt Bozen Nord Richtung Bozen Zentrum, nach ca. 2 km auf der rechten Seite.
- Von der Autobahnausfahrt Bozen Süd Richtung Zentrum bzw. anschließend Richtung Brenner, nach ca. 2 km auf der linken Seite.
- Vom Stadtzentrum Richtung Autobahn Bozen Nord über die Kampiller Brücke, nach ca. 200 m auf der linken Seite.

**Besuchen Sie uns auch in unseren virtuellen Ausstellungen! Scannen Sie den QR-Code und machen Sie online einen Rundgang durch die Türen Welt Kiens und Bozen.**



Bozen



Kiens

### Rubner Türen Welt Kiens

#### Rubner Türen GmbH

Handwerkerzone 10  
39030 Kiens, Italien  
T: +39 0474 563 222

#### Anfahrtsbeschreibung

- Von Norden: Brennerautobahn bis Ausfahrt Brixen / Pustertal – SS49 in Richtung Bruneck / Innichen – nach Kiens an Ampel rechts abbiegen Richtung Ehrenburg.
- Von Süden: A4 bis Verona – A 22 Brennerautobahn Richtung Brenner bis Ausfahrt Brixen / Pustertal – SS49 Richtung Bruneck / Innichen – nach Kiens an Ampel rechts abbiegen Richtung Ehrenburg.
- Von Lienz: B100 / SS49 Pustertalerstraße Richtung Brixen / Bozen – vor Kiens bei Ampel links abbiegen Richtung Ehrenburg.

Die Öffnungszeiten und eventuelle Abweichungen an Sonn- und Feiertagen entnehmen Sie bitte unserer Website [www.rubner.com/tueren](http://www.rubner.com/tueren)







## Die Zukunft wird aus Holz gebaut

Als Familienunternehmen in der 4. Generation steht ein vorausschauender und verantwortungsvoller Umgang mit der wertvollen Ressource Holz am Anfang unserer Wertschöpfungskette – die hinsichtlich Innovation, Vollständigkeit und Versorgungssicherheit europaweit ihresgleichen sucht.

Unsere Begeisterung und unser Know-how erstrecken sich von der Auswahl und Bearbeitung des frisch geschlagenen Rundholzes bis hin zur erfolgreichen Abwicklung von Großprojekten in Holzbauweise auf der ganzen Welt. Individuelle Lösungen, hoher Qualitätsanspruch und stetes, kontrolliertes Wachstum machen uns zum idealen Partner für die Umsetzung von Holzbauprojekten jeder Art und Größenordnung.

**1.400 MitarbeiterInnen,  
18 Standorte in 4 Ländern – und eine  
große Leidenschaft, die alle Menschen  
in der Rubner Gruppe zu einer  
großen Familie vereint: Holz.**

### Alles aus einer Hand

Vom Rohstoff bis zum fertigen Gebäude verbinden wir alle Prozesse und Arbeitsschritte in einer lückenlos organisierten, innovativen und ökologisch nachhaltigen Wertschöpfungskette.

Unser Sägewerk verwendet ausschließlich Holz aus regionalen, ökologisch und sozial nachhaltig bewirtschafteten Wäldern und produziert das Schnittholz, welches das Ausgangsmaterial für die Herstellung von Brettschichtholz, Brettsperrholz, Massivholzplatten, Konstruktionsrahmenholz sowie vorgefertigte Bauelemente in Form von Tragstrukturen sowie Wand-, Decken und Dachelemente bildet.

An unseren Standorten in Italien, Österreich, Deutschland und Frankreich entstehen daraus Ein- und Mehrfamilienhäuser, Hoch- und Industriebauten sowie individuelle Großprojekte

Fenster und Türen runden das Produktportfolio der Rubner Gruppe ab.

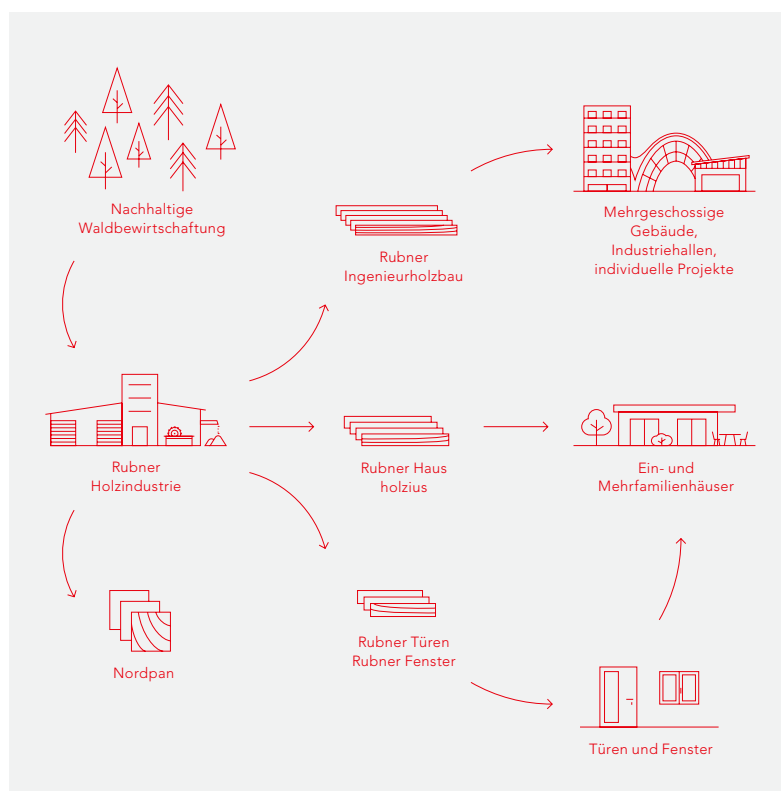

## Vision

### Kompromisslos gesund – Bauen mit Holz

Natürlich und nachwachsend, kann Holz einen wichtigen Beitrag zur Lösung der Herausforderungen leisten, die der Klimawandel mit sich bringt. Josef Rubner sen. erkannte die Bedeutung dieser Ressource und setzte auf den Baustoff Holz für konsequent gesundes und nachhaltiges Bauen. Von Generation zu Generation weitergegeben, bildet diese Vision heute das starke Fundament für alle Aktivitäten der Rubner Gruppe – von der Forschung & Entwicklung über die Optimierung der Arbeits- und Produktionsabläufe bis hin zur Aus- und Weiterbildung der MitarbeiterInnen. Denn wir wissen: Wie wir heute handeln, wirkt sich unmittelbar auf morgen aus.

## Versprechen

### Das Beste aus Holz – für die Zukunft

Natürlich, lebendig, warm – und zukunftsfähig: Holz schenkt Geborgenheit und Sicherheit. Wir kennen seine Stärken, vom kraftvollen Baum hin zum gemütlichen Zuhause oder dem innovativ gedachten Arbeitsraum. Und wir kennen auch seine Grenzen. Deshalb setzen wir diesen vielseitigen Rohstoff verantwortungsbewusst und überlegt ein, optimieren seine Verarbeitung sorgsam und nutzen möglichst alle seine Bestandteile. Für die Natur, für die Menschen – für die Zukunft.

## Werte

### Gemeinsam wertvoll – unkompliziert und zuverlässig

Wir bringen die Dinge auf den Punkt und konzentrieren uns aufs Wesentliche: auf den sinnvollen Einsatz des wertvollen Rohstoffs Holz und die bestmögliche Umsetzung der Projekte, die wir für Sie individuell gestalten dürfen. Zuverlässigkeit, Präzision, Ehrlichkeit und gegenseitige Wertschätzung sind die tragenden Balken unserer Zusammenarbeit mit KundInnen, GeschäftspartnerInnen und MitarbeiterInnen. Als familiengeführtes Unternehmen mit langjähriger Erfahrung kennen wir die Kraft der Gemeinschaft: Auf unser Wort können Sie sich verlassen.

## Familie macht Kultur.

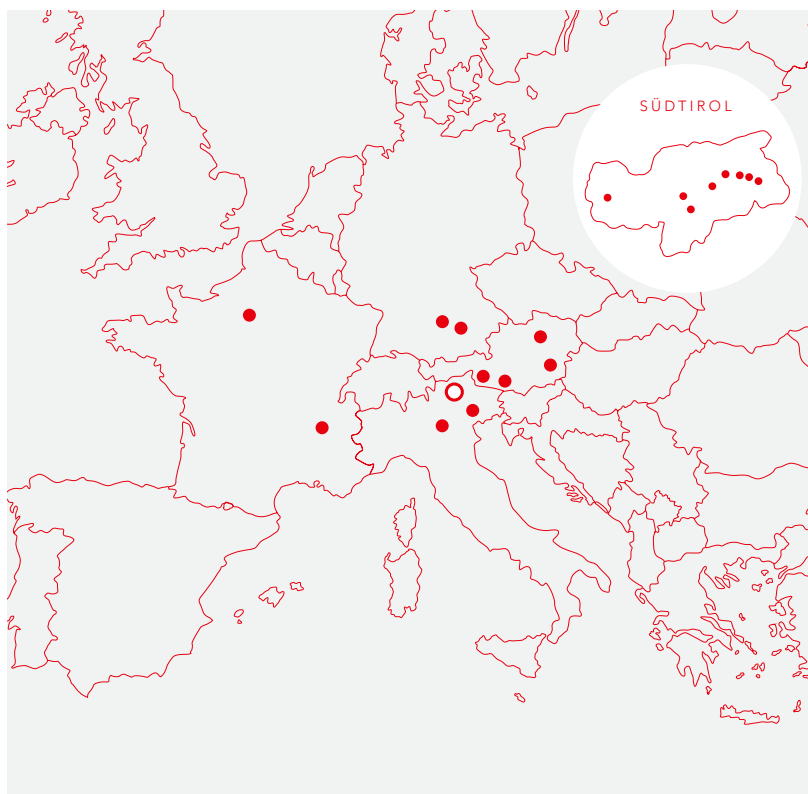

## Rubner Gruppe

### Holzindustrie

**Rubner Holzindustrie**  
Rohrbach an der Lafnitz (A)  
**Nordpan**  
Olang (I)  
Strassen (A)

### Ingenieurholzbau

**Rubner Ingenieurholzbau**  
Brixen (I)  
Carpenedolo (I)  
Ober-Grafendorf (A)  
Villach (A)  
Augsburg (D)  
Lyon (F)  
Rosny-sur-Seine (F)

### Holzhausbau

**Rubner Haus**  
Kiens (I)  
München (D)  
**holzius**  
Eys / Laas (I)

### Holztüren und Holzfenster

**Rubner Türen**  
Kiens (I)  
Ritten (I)  
Percha (I)  
Belluno (I)  
Bozen (I)  
**Rubner Fenster**  
Sarnthein (I)  
Kiens (I)  
Bozen (I)

**Rubner Türen GmbH**

**Werk Kiens**

Handwerkerzone 10

39030 Kiens, Italien

T: +39 0474 563 222

F: +39 0474 563 100

tueren@rubner.com

**Werk Ritten**

Handwerkerzone 13

39054 Ritten/Klobenstein, Italien

T: +39 0471 356 118

F: +39 0471 356 636

tueren.ritten@rubner.com

[www.rubner.com/tueren](http://www.rubner.com/tueren)



Ein Unternehmen aus  
**SÜDTIROL**